

ET	Kasutusjuhend	2
LV	Lietošanas instrukcija	13
LT	Naudojimo instrukcija	25
RU	Инструкция по эксплуатации	37
UK	Інструкція	51

Pliidiplaat
Plīts
Kaitlentė
Варочная панель
Варильна поверхня

USER MANUAL

ZGG35214

EE LV LT RU UA

ZANUSSI

Sisukord

Ohutusinfo _____	2	Puhastus ja hooldus _____	7
Ohutusjuhised _____	3	Veaotsing _____	7
Seadme kirjeldus _____	5	Paigaldamine _____	8
Igapäevane kasutamine _____	5	Tehnilised andmed _____	11
Vihjeid ja näpunäiteid _____	6	Jäätmekäitus _____	12

Jäetakse õigus teha muutusi.

Ohutusinfo

Enne seadme paigaldamist ja kasutamist lugege kaasasolev juhend tähelepanelikult läbi. Tootja ei vastuta vale paigaldamise või ebaõige kasutuse tõttu tekkinud vigastuste ja kahjude eest. Hoidke juhend alles, et saaksite seda ka edaspidi kasutada.

Laste ja ohustatud inimeste turvalisus

⚠ Hoiautus Lämpumise, vigastuse või püsiva kahjustuse oht!

- Seda seadet võivad kasutada vähemalt 8-aastased lapsed ning samuti füüsilise, sensoorse või vaimse puudega või kogemuste ja teadmisteta isikud juhul, kui neid valvab täiskasvanud inimene või nende turvalisuse eest vastutav isik.
- Ärge lubage lastel seadmega mängida.
- Hoidke pakendid lastele kättesaamatuna.
- Hoidke lapsed ja lemmikloomad seadmest eemal, kui see töötab või maha jahtub. Katmata osad on kuumad.
- Kui seadmel on olemas lapselukk, soovitame selle sisse lülitada.
- Ilma järelvalveta ei tohi lapsed seadet puhastada ega hooldustoiminguid läbi viia.

Üldine ohutus

- Seade ja selle juurde kuuluvad osad lähevad kasutamise ajal kuumaks. Ärge kütteelemente puudutage.
- Ärge kasutage seadet välise taimeriga või eraldi kaugjuhtimis-süsteemi abil.

- Kui kasutate toiduvalmistamisel kuuma õli, ärge jätke toitu järelvalveta – see võib kaasa tuua tulekahju.
- Ärge kunagi üritage kustutada tuld veega, vaid lülitage seade välja ja katke leek näiteks kaane või tulekustutustekiga.
- Ärge hoidke keeduväljadel esemeid.
- Ärge kasutage pliidi puhastamiseks aurupuhastit.
- Metallesemeid – nuge, kahvleid, lusikaid ega potikaasi ei tohiks pliidipinnale panna, sest need võivad kuumeneda.

Ohutusjuhised

Paigaldamine

-  **Hoiatus** Seadet tohib paigaldada ainult kvalifitseeritud elektrik!
- Eemaldage kõik pakkematerjalid.
- Kahjustatud seadet ei tohi paigaldada ega kasutada.
- Järgige seadmega kaasas olevaid paigaldusjuhiseid.
- Tagage minimaalne kaugus muudest seadmetest ja mööbliesemetest.
- Olge seadme teise kohta viimisel ettevaatlik, sest see on raske. Kasutage alati kaitsekindaid.
- Kaitske lõikepindu niiskuskahjustuste eest sobiva tihendi abil.
- Kaitske seadme põhja auru ja niiskuse eest.
- Ärge paigutage seadet ukse kõrvale ega akna alla. Vastasel korral võivad nõud ukse või akna avamisel seadme pealt maha kukkuda.
- Kui paigaldate seadme sahtlite kohale, siis jälgige, et seadme põhja ja ülemise sahtli vahele jääks piisavalt ruumi õhuringluse jaoks.
- Seadme põhi võib minna kuumaks. Põhjale juurdepääsu tõkestamiseks on soovitatav seadme alla paigaldada eralduspaneel.

Elektriühendus

-  **Hoiatus** Tulekahju- ja elektrilöögioht!
- Kõik elektriühendused peab teostama kvalifitseeritud elektrik.
- Seade peab olema maandatud.
- Enne mis tahes toimingute läbiviimist veenduge, et seade on vooluvõrgust eemaldatud.
- Kasutage õiget elektrijuhet.
- Vältige elektrijuhtmete sassiminekut.
- Veenduge, et toitejuhe või -pistik ei puutuks vastu kuuma seadet või toidunõusid, kui te seadme lähedalasuvasse pistikupe-sasse ühendate.
- Veenduge, et seade on õigesti paigaldatud. Lahtiste või valede toitejuhtmete või -pistikute kasutamisel võib kontakt minna tüliseks.
- Veenduge, et paigaldatud on põrutuskaitse.
- Paigaldage juhtmetele tõmbetõkis.
- Veenduge, et te ei vigastaks toitepistikut ega -juhet. Vigastatud toitejuhtme vahetamiseks võtke ühendust teeninduskeskusega.
- Seadme ühendus vooluvõrguga tuleb varustada mitmepooluselise isolatsiooniseadisega. Isolatsiooniseadise lahutatud kontaktide vahemik peab olema vähemalt 3 mm.

- Kasutage ainult õigeid isolatsiooniseadiseid: kaitselüliteid, kaitsmeid (keermega kaitsmed tuleb pesast eemaldada), maa- lekkevoolu kaitsmeid ja kontaktoreid.

Gaasiühendus

- Kõik gaasiühendused peab ühendama kvalifitseeritud tehnik.
- Veenduge, et seadme ümber oleks tagatud õhuringlus.
- Teave gaasivarustuse kohta on kirjas andmesildil.
- See seade ei ole ühendatud seadmega, mis põlemissaadusi väljutaks. Veenduge, et ühendate seadme vastavalt kehtivatele paigalduseeskirjadele. Pöörake tähelepanu piisava ventilatsiooni tagamisele.

Kasutamine

 **Hoiatus** Vigastuse, põletuse või elektrilöögi oht!

- Kasutage seda seadet ainult kodustes tingimustes.
- Ärge muutke seadme tehnilisi omadusi.
- Ärge jätke töötavat seadet järelevalveta.
- Ärge kasutage seadet märgade kätega või juhul, kui seade on kontaktis veega.
- Ärge pange söögiriistu või potikaasi keeduväljadele. Need lähevad tuliseks.
- Lülitage keeduväli pärast kasutamist välja.
- Ärge kasutage seadet tööpinna ega hoiukohana.

 **Hoiatus** Plahvatuse või tulekahju oht!

- Kuumutamisel võivad rasvad ja õlid eraldada süttivaid aineid. Kui kasutate toiduvalmistamisel õli või rasvu, hoidke need eemal lahtisest leegist või kuumadest esemetest.
- Väga kuumast õlist eralduvad aurud võivad iseeneslikult süttida.
- Kasutatud õli, milles võib leiduda toidujääke, võib süttida madalamal temperatuuril kui kasutamata õli.
- Ärge pange süttivaid või süttiva ainega määratud esemeid seadmesse, selle lähedusse või peale.

 **Hoiatus** Seadme vigastamise või kahjustamise oht!

- Ärge pange tuliseid nõusid juhtpaneelile.
- Ärge laske keedunõudel kuivaks keeda.
- Ärge lülitage keeduvälju sisse tühjades nõudega või ilma nõudeta.
- Ärge asetage seadmele alumiiniumfooliumit.
- Ärge laske pliidil kokku puutuda happeliste vedelikega, näiteks äädika, sidrunimahla või katlakivieemaldajaga. See jätab pinnale tuhmid plekid.
- Ruumi, kuhu seade paigaldatakse, peab olema tagatud hea ventilatsioon.
- Veenduge, et ventilatsiooniavad ei oleks tõkestatud.
- Kasutage ainult korralikke terveid keedunõusid, mille põhi on põletite diameetrist suurem. Vastasel korral tekib klaasplaadi (kui see on olemas) ülekuumenemise ja mõranemise oht.
- Veenduge, et leek ei kustu, kui keerate nuppu kiiresti maksimaalasendist minimaalasendisse.
- Jälgige, et nõud oleks paigutatud rõngaste keskele ega ulatuks üle pliidiplaadi äärte.
- Kasutage ainult seadmega kaasasolevaid tarvikuid.
- Ärge paigutage põletitele leegihajutajat.

Hooldus ja puhastus

 **Hoiatus** Seadme vigastamise või kahjustamise oht!

- Puhastage seadet regulaarselt, et vältida pliidi pinna materjali kahjustumist.
- Ärge kasutage seadme puhastamiseks vee- või aurupihustit.
- Ärge peske põleteid nõudepesumasinas.
- Puhastage seadet pehme niiske lapiga. Kasutage ainult neutraalseid puhastusaineid. Ärge kasutage abrasiivseid tooteid, küürimisšvamme, lahusteid ega metallist esemeid.

Jäätmekäitlus

! **Hoiatus** Lämmumis- või vigastusoht!

- Seadme õige kõrvaldamise kohta saate täpsemaid juhiseid kohalikust omavalitsusest.
- Eemaldage seade vooluvõrgust.

- Lõigake toitekaabel seadme küljest lahti ja visake ära.
- Suruge välised gaasitorud lamedaks.

Hooldus

- Seadme remontimiseks võtke ühendust hooldusega. Soovitame alati kasutada ainult originaalvaruosi.

Seadme kirjeldus

Pliidipinna skeem

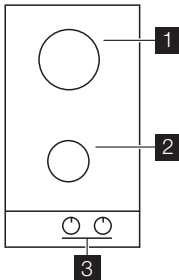

- 1** Kiirpõleti
- 2** Lisapõleti
- 3** Juhtnupud

Juhtnupud

Sümbol	Kirjeldus
	gaasi pealevool puudub / asend "väljas"

Sümbol	Kirjeldus
	süüteasend / maksimaalne gaasi pealevool
	minimaalne gaasi pealevool

Igapäevane kasutamine

! **Hoiatus** Vt ohutust käsitlevaid peatükke.

Põletite süütamine

! **Hoiatus** Tulega tuleb köögis väga ettevaatlikult ümber käia. Tootja ei vastuta selle nõude eiramisest tulenevate tagajärgede eest.

i Süüdate põleti alati enne nõu tulele asetamist.

Põleti süütamiseks:

1. Keerake juhtnuppu vastupäeva maksimaalsesse asendisse () ja vajutage alla.

2. Hoidke nuppu all umbes 5 sekundit; selle aja jooksul jõuab termoelement soojeneda. Vastasel korral katkeb gaasi pealevool.
3. Kui leek on korrapärane, võite seda reguleerida.

i Kui põletit ei õnnestu süüdata ka mitme katsega, kontrollige, kas põletikroon ja selle kaas on õiges asendis.

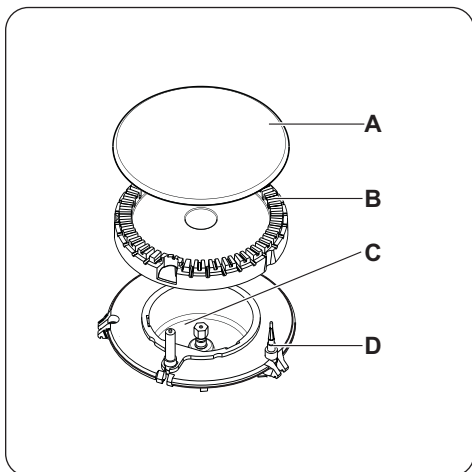

- A) Põleti kaas
- B) Põleti kroon
- C) Süüteküüna
- D) Termoelement

! **Hoiatus** Ärge hoidke juhtnuppu all kauem kui 15 sekundit.

Kui põleti 15 sekundi jooksul ei sütti, vabastage juhtnupp, keerake see väljalülitatud asendisse ja püüdke põleti uuesti süüdata, kuid mitte varem kui 1 minuti pärast.

Tähtis Kui elektrit ei ole, saate põleti süüdata ilma elektrisüütelita. Selleks süüdake põleti juures leek, vajutage vastavat nuppu ja keerake seda vastupäeva maksimaalse gaasivarustuse asendisse.

i Kui põleti peaks kustuma, siis keerake juhtnupp välja ja proovige põletit uuesti süüdata ühe minuti möödudes.

i Süütaja võib käivituda automaatselt toite sisselülitamisel, kas siis pärast paigaldamist või volukatkestust. See on normaalne.

Põleti väljalülitamine

Leegi kustutamiseks keerake nupp asendisse



! **Hoiatus** Enne toidunõude põletilt ära võtmist keerake tuli väiksemaks või lülitage hoopis välja.

Vihjeid ja näpunäiteid

! **Hoiatus** Vt ohutust käsitlevaid peatükke.

Energia kokkuhoid

- Võimaluse korral pange nõudele alati kaas peale.
- Kui vedelik hakkab keema, siis keerake leeki väiksemaks, et vedelik vaid õrnalt keema jääks.

Kasutage ainult keedunõusid, mille põhja läbimõõt vastab põletite suurusele.

Põleti	Keedunõude läbimõõt
Kiire	180 - 240 mm
Lisapõleti	80 - 160 mm

! **Hoiatus** Jälgige, et nõude põhjad ei kataks juhtnuppe. Kui juhtnupud jäävad nõu põhja alla, võivad need leegi tõttu kuumeneda.

Ärge asetage ühte nõud korraga kahele põletile.

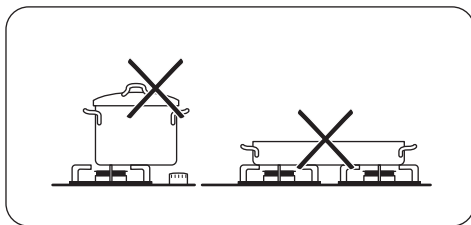



! **Hoiatus** Jälgige, et potikäepidemed ei ulatuks üle pliidi serva. Jälgige, et nõud asetseksid täpselt ringi kohal – nii ei lähe need ümber ja ka gaasikulu on väiksem.

Ärge pange keeduringidele ebatasase põhjaga või mõlkis nõusid, et vältida ümberminekut ja vigastusi.

! **Hoiatus** Ärge kasutage leegihajutajat.

Puhastus ja hooldus

 **Hoiatus** Vt ohutust käsitlevaid peatükke.

 **Hoiatus** Lülitage seade välja ja laske sel enne puhastamist maha jahtuda. Enne hooldus- või puhastustööde tegemist ühendage seade vooluvõrgust lahti.

 Kriimustused või tumedad plekid pinnal ei mõjuta seadme tööd.

- Saate anumatoed lihtsalt eemaldada, et pliidi puhastamist hõlbustada.
- Emailitud osade, kaane ja krooni puhastamiseks peske neid sooja seebiveega ja kuivatage enne tagasipanekut hoolikalt.
- Roostevabast terasest osi peske veega ja kuivatage seejärel pehme lapiga.
- Anumatoed **ei ole** nõudepesumasinakindlad. Neid tuleb pesta **käsitsi**.
- Kui pesete anumatusesid käsitsi, siis olge kuivatamisel ettevaatlik, kuna emailimisel jäävad toote servad mõnikord konarlikeks. Vajaduse korral eemaldage tugevad plekid puhastuspastaga.
- Pärast puhastamist paigutage anumatoed ettenähtud kohale.
- Põletite õige töö tagamiseks veenduge, et anumatudgede labad jäävad põleti keskmesse.
- **Olge anumatudgede paigutamisel äärmiselt ettevaatlik, et vältida pliidiplaadi kahjustamist.**

Pärast puhastamist kuivatage seadet pehme lapiga.

Mustuse eemaldamine:

1. – **Eemaldada koheselt:** sulav plast, plastkile ja suhkrut sisaldava toidu jäägid.
 - **Lülitage seade välja ja laske sel enne puhastamist jahtuda:** katlakiviringid, veeringid, rasvapekid, läikivad metallsed plekid. Kasutage pliidi pinna jaoks sobivat puhastusvahendit.
2. Puhastage seadet niiske lapi ja vähese koguse pesuainega.
3. Lõpus **pühkige seade kuiva lapiga puhtaks.**

Kui roostevaba teras liiga tuliseks läheb, võib see tuhmuda. Seetõttu ei tohi küpsetamisel kasutada talgikivist nõusid, keraamilisi panne või valumalmist nõusid.

Süüteseadme puhastamine

Süütamine toimub keraamilise süüteküünlä metallelektroodi abil. Hoidke need osad väga puhtad, et ennetada süütamistõrkeid ja veenduge, et põleti krooni avaused ei ole ummistunud.

Perioodiline hooldus

Laske kohalikul teeninduskeskusel regulaarsete ajavahemike tagant kontrollida gaasi pealevoolutoru ja rõhu regulaatori seisundit (kui selline on paigaldatud).

Veotsing

Probleem	Võimalik põhjus	Lahendus
Gaasi süüdates puudub säde	<ul style="list-style-type: none">• Elektrivool puudub	<ul style="list-style-type: none">• Kontrollige, kas seade on vooluvõrguga ühendatud ja elektrivool sisse lülitatud.• Kontrollige kaitset. Kui kaitse vallandub rohkem kui üks kord, kutsuge välja elektrik.
	<ul style="list-style-type: none">• Põleti kübar ja kroon on viltu-ses asendis	<ul style="list-style-type: none">• Veenduge, et põleti kübar ja kroon on õiges asendis.

Probleem	Võimalik põhjus	Lahendus
Leek kustub kohe pärast süütamist	• Termoelement ei ole piisavalt soojenenud	• Pärast leegi süttimist hoidke nuppu umbes 5 sekundit sissevajutatuna.
Leegiring põleb ebaühtlaselt	• Põleti kroon on toidujätmetest ummistatud	• Veenduge, et gaasipõleti ei ole ummistunud ja põletikroon on toidujätmetest vaba.

Vigade ilmnemisel proovige leida kõigepealt iseseisvalt lahendus. Kui Te ei leia probleemile lahendust, pöörduge edasimüüja poole või kohalikku teeninduskeskust.

i Juhul, kui kasutate seadet ebaõigesti või paigaldust ei ole läbi viinud volitatud mehhaanik, ei ole klienditeeninduse tehniku visiit teile tasuta, isegi mitte garantiiajal.

Järgmised andmed on vajalikud selleks, et teid kiiresti ja õigesti aidata. Need andmed on kirjas seadmele kinnitatud andmesildil.

- Mudeli kirjeldus

- Toote number (PNC)

- Seerianumber (S.N.)

Kasutage ainult originaalvaruosi. Need on saadaval teeninduskeskusel ja volitatud varuosapoodidest.

Tarvikute kotis olevad sildid

Kleepige iseliimuvad sildid nii, nagu allpool näha:

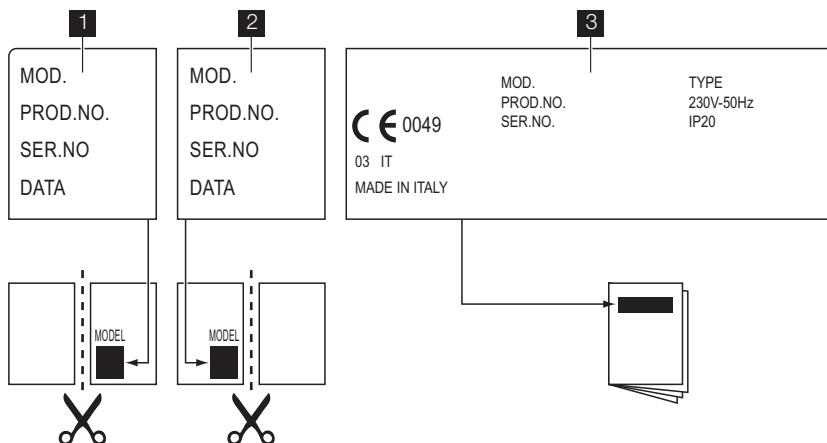

1 Kleepige see garantiikaardile ja saatke see osa

2 Kleepige see garantiikaardile ja hoidke see osa alles

3 Kleepige see juhistebrošüürile

Paigaldamine

! **Hoiatus** Vt ohutust käsitlevaid peatükke.

! **Hoiatus** Kvalifitseeritud tehnik peab vastavalt kehtivatele nõuetele ja

kohalikele eeskirjadele järgima järgmisi paigaldus-, ühendus- ja hooldusjuhiseid.

Gaasiühendus

Kasutage fikseeritud ühendusi või roostevabast terasest painduvat toru vastavalt kehtivatele eeskirjadele. Painduvate metalltorude kasutamisel jälgige, et need ei puutuks vastu liikuvaid osi või et neid ei muljutaks. Olge ettevaatlik, kui pliidiga koos kasutatakse ka ahju.

Tähtis Veenduge, et seadme gaasivarustuse rõhk vastab ette nähtud rõhuväärtustele. Reguleeritav ühendusdetail kinnitatakse platvormi külge G 1/2" keermega mutriga. Keerake detailid esmalt kergelt kinni, siis pöörake ühendusdetaili soovitud suunas ja seejärel kinnitage kõik lõplikult.

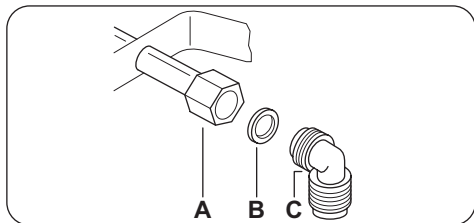

A) Mutriga toruots

B) Seib

C) Torupõlv

Vedelgaas

Vedelgaasi puhul kasutage kummist voolikuhoidikut. Kinnitage alati kõigepealt tihend. Alles seejärel jätkake gaasiühendusega.

Painduvat toru võib kasutada, kui:

- see ei lähe kuumemaks kui toatemperatuur, mitte üle 30 °C;
- toru ei ole pikem kui 1500 mm;
- torul ei ole ventiile;
- toru ei ole paindes ega muljutud;
- see ei puutu vastu teravaid servi ega nurki;
- toru on kontrollimiseks kergesti ligipääsetav.

Painduva toru korrasoleku kontrollimisel tuleb jälgida, et:

- poleks näha pragusid, sisselõikeid ega jälgi põletusest nii toru otstes kui ka kogu ulatuses;
 - toru materjal ei ole muutunud jäigaks; see peab olema elastne;
 - kinnitusklambrid ei ole roostes;
 - kasutusaeg ei ole möödas.
- Kui märkate torul kahjustusi, siis ärge seda parandage, vaid asendage uuega.

Tähtis Pärast paigaldamist veenduge, et kõigi toruliitmike kinnitused on õiged. Kasutage seebilahust, **mitte leeki!**

Injektorite asendamine

1. Eemaldage anumatoed.
2. Eemaldage põletite katted ja kroonid.
3. Keerake mutrivõtmega nr 7 injektorid lahti ja asendage need kasutatava gaasi tüüpi jaoks sobivatega (vt tabelit jaotises "Tehnilised andmed").
4. Pange osad uuesti kokku, järgides sama protseduuri vastupidises järjekorras.
5. Asendage andmesilt (asub gaasivarustuse toru lähedal) sildiga, mis vastab uut tüüpi gaasivarustusele. Andmesildi leiате seadme juurde kuuluvast pakendist.

Kui gaasivarustuse rõhk on muutuv või kui see erineb vajalikust survest, tuleb gaasitorule paigaldada sobiv rõhumuundur.

Minimaalse taseme reguleerimine

Põletite minimaalse taseme reguleerimiseks:

1. Süüdake põleti.
2. Keerake nupp minimaalsesse asendisse.
3. Eemaldage juhtnupp.
4. Reguleerige õhukese kruvikeerajaga möödaviigukruvi asendit.

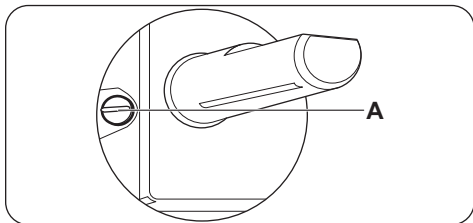

A) Mõõdaviigukruvi

- Lülitades 20-millibaariselt G20 maagaasilt (või 13-millibaariselt G20 maagaasilt ¹⁾) vedelgaasile, keerake mõõdaviigukruvi täielikult kinni.
- Üleminekul vedelgaasilt 20-millibaarisele G20 maagaasile keerake mõõdaviigukruvi umbes 1/4 pöörde võrra lahti.
- Üleminekul 20-millibaariselt G20 maagaasilt 13-millibaarisele G20 maagaasile ¹⁾ keerake mõõdaviigukruvi 1/4 pööret lahti.
- Üleminekul vedelgaasilt 13-millibaarisele G20 maagaasile ¹⁾ keerake mõõdaviigukruvi umbes 1/2 pöörde võrra lahti.
- Üleminekul 13-millibaariselt G20 maagaasilt ¹⁾ 20-millibaarisele G20 maagaasile keerake mõõdaviigukruvi 1/4 pööret kinni.

! **Hoiatus** Veenduge, et leek ei kustu, kui keerate nuppu kiiresti maksimaalasendist minimaalasendisse.

Elektriühendus

- Veenduge, et nimivõimsus ja andmesildil toodud voolutüüp on kooskõlas kohaliku pinge ja vooluga.
- Selle seadme juurde kuulub ka toitejuhe. Selle juurde peab kuuluma õige pistik ning see peab taluma andmesildil toodud koormust. Veenduge, et panete pistiku õigesse pistikupesasse.
- Kasutage alati nõuetekohaselt paigaldatud ohutut pistikupesast.
- Veenduge, et pärast paigaldamist säilib juurdepääs toitepistikule.
- Seadet välja lülitades ärge tõmmake toitekaablist. Hoidke alati kinni toitepistikust.

- Seadme ühendamisel pikendusjuhet, adapterit või mitmikpistikut kasutades tekib tulekahjuoht. Jälgige, et maandus vastaks kehvativatele nõuetele ja eeskirjadele.
- Ärge laske toitejuhtmel kuumeneda üle 90° C.

Veenduge, et sinine neutraalkaabel on ühendatud klemmiga, mille tähis on "N". Ühendage pruun (või must) faaskaabel klemmiga, mille tähis on "L". Hoidke faaskaabel alati ühendatuna.

Ühenduskaabli vahetamine

Ühenduskaabli asendamiseks kasutage ainult H05V2V2-F T90 või teist sama tüüpi kaablit. Veenduge, et kaabli ristlõige vastab pingele ja töötemperatuurile. Kollane/roheline maandusjuhe peab olema ligikaudu 2 cm pikem kui pruun (või must) faasijuhe.

Paigutamine mööblisse

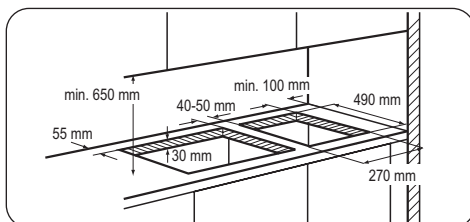

Kui samasse väljalõigatud avasse üksteise kõrvale soovitakse paigutada mitu 30 cm pliidiplaat, võib teeninduskeskusest hankida külgtoendiga paigalduskomplekti ja täiendavad tihendid. Komplektiga on kaasas ka spetsiaalsed paigaldusjuhised.

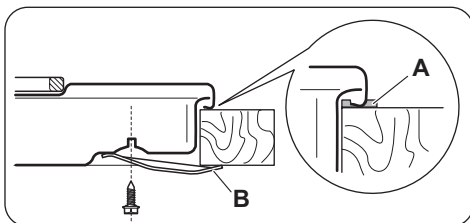

A) komplekti kuuluv tihend

B) komplekti kuuluv tugi

1) vaid Venemaal

Ettevaatust Pliidi võib paigaldada ainult tasasele tööpinnale.

Paigaldusvõimalused

Uksega köögikapp

Pliidi alla paigaldatavat plaati peab saama kergelt eemaldada ning see peab võimaldama hõlpsat juurdepääsu tehnilise abi vajaduse korral.

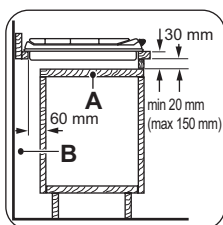

a) Eemaldatav plaat

b) Vaba ruum ühenduste jaoks

Köögikapis olev praeahi

Pliidi avause mõõtmed peavad vastama joonisele ning köögikapp peab olema varustatud õhuavadega pideva õhu juurdepääsu tagamiseks. Ohutuse tagamiseks ja ahju hõlpsaks eemaldamiseks köögikapist tuleb pliidi ja ahju elektriühendused paigaldada eraldi.

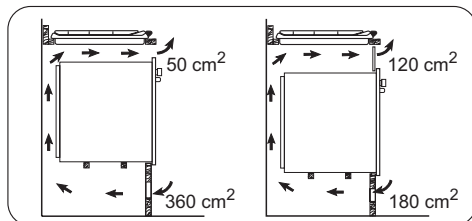

Tehnilised andmed

Pliidi mõõtmed

Laius :	290 mm
Pikkus:	510 mm

Pliidi süvendi mõõtmed

Laius :	270 mm
Pikkus:	490 mm

Kuumutusvõimsus

Kiirpõleti:	3,0 kW
-------------	--------

Lisapõleti:	1,0 kW
KOGUVÕIMSUS:	G20 (2H) 20 mbaari = 4 kW G30/G31 (3B/P) 30/30 mbaari = 276 g/h G20 (2H) 13 mbaari = 2,8 kW
Elektrivarustus:	230 V ~ 50 Hz
Kategooria:	II2H3B/P
Gaasivarustus:	G20 (2H) 20 mbaari
Seadme klass:	3

Möödaviikude diameetrid

Põleti	Möödaviigu Ø 1/100 mm
Lisapõleti	28
Kiire	42

Gaaspõletid 20 millibaarisele G20 MAAGAASILE

PÕLETI	TAVAVÕIMSUS kW	inj. 1/100 mm
Lisapõleti	1.0	70

PÕLETI	TAVAVÕIMSUS kW	inj. 1/100 mm
Kiire	3.0	119

Gaaspõletid 30/30 millibaarisele G30/G31 vedelgaasile

PÕLETI	TAVAVÕIMSUS kW	inj. 1/100 mm	g/h
Lisapõletid	1.0	50	73
Kiire	2.8	86	204

Gaaspõletid 13 millibaarisele G20 MAAGAASILE

PÕLETI	TAVAVÕIMSUS kW	inj. 1/100 mm
Poolkiire	0.9	80
Kiire	1.9	120

Jäätmekäitlus

Tootel või selle pakendil asuv sümbol  näitab, et seda toodet ei tohi kohelda majapidamisjäätmetena. Selle asemel tuleb toode anda taastöötlemiseks vastavasse elektri- ja elektroonikaseadmete kogumise punkti. Toote õige utiliseerimise kindlustamisega aitate ära hoida võimalikke negatiivseid tagajärgi keskkonnale ja inimtervisele, mida võiks vastasel juhul põhjustada selle toote ebaõige käitlemine.

Lisainfo saamiseks selle toote taastöötlemise kohta võtke ühendust kohaliku omavalitsuse, oma majapidamisjäätmete käitlejaga või kauplusega, kust te toote ostsite.

Pakkematerjal

 Pakkematerjalid on keskkonnasõbralikud ja need saab suunata korduvkasutusse. Plastmassist komponente tuvastatakse markeeringu järgi: >PE<, >PS<, jne. Viige pakkematerjalid kohalikku jäätmejaama majapidamisjäätmetena.

Saturs

Drošības informācija _____	13	Kopšana un tīrīšana _____	18
Drošības norādījumi _____	14	Problēmrisināšana _____	19
Izstrādājuma apraksts _____	16	Uzstādīšana _____	20
Izmantošana ikdienā _____	16	Tehniskā informācija _____	23
Noderīgi ieteikumi un padomi _____	17	Apsvērumi par vides aizsardzību _____	24

Izmaiņu tiesības rezervētas.

Drošības informācija

Pirms ierīces uzstādīšanas un lietošanas rūpīgi izlasiet pievienotos norādījumus. Ražotājs neatbild par bojājumiem, ko radījusi ierīces nepareiza uzstādīšana vai lietošana. Saglabājiet šos norādījumus ierīces tuvumā turpmākām uzziņām.

Bērnu un nespējīgu cilvēku drošība

 **Brīdinājums** Nosmakšanas, savainošanās vai pastāvīgas invaliditātes risks.

- Šo ierīci drīkst izmantot bērni no 8 gadu vecuma un cilvēki ar ierobežotām fiziskām, uztveres vai garīgām spējām, vai pieredzes un zināšanu trūkumu, ja viņus uzrauga pieaugušais vai par viņu drošību atbildīgā persona.
- Neļaujiet bērniem rotaļāties ar ierīci.
- Glabājiet iesaiņojuma materiālus bērniem nepieejamās vietās.
- Neļaujiet bērniem un dzīvniekiem tuvoties ierīcei tās darbības vai dzesēšanas laikā. Pieejamās sastāvdaļas ir karstas.
- Ja ierīce aprīkota ar bērnu drošības ierīci, iesakām to aktivizēt.
- Tīrīšanu un lietotāja veikto apkopi nedrīkst veikt bērni bez uzraudzības.

Vispārīgi drošības norādījumi

- Lietošanas laikā ierīce sakarst. Nepieskarieties sildelementiem.
- Nelietojiet ierīci ar ārēju laika slēdzi vai atsevišķu tālvadības sistēmu.
- Gatavojot uz plīts ēdienu ar taukiem vai eļļu bez pieskatīšanas, var izcelties ugunsgrēks.

- Nemēģiniet dzēst uguni ar ūdeni, bet izslēdziet ierīci un apsedziet liesmu, piemēram, ar vāku vai ugunsdrošības segu.
- Neturiet priekšmetus uz plīts virsmām.
- Netīriet ierīci ar tvaika tīrītāju.
- Nenovietojiet uz plīts virsmas metāla priekšmetus, piemēram, nažus, dakšas, karotes un vākus, jo tie var sakarst.

Drošības norādījumi

Uzstādīšana

-  **Brīdinājums** Ierīci drīkst uzstādīt tikai kvalificēta persona.
- Noņemiet visu iepakojumu.
- Neuzstādiet un nelietojiet bojātu ierīci.
- Ievērojiet kopā ar ierīci piegādātās uzstādīšanas norādes.
- Nodrošiniet starp blakus uzstādītām ierīcēm piemērotu attālumu.
- Ievērojiet piesardzību, pārvietojot ierīci, jo tā ir smaga. Vienmēr lietojiet aizsargcimdus.
- Apstrādājiet nozāģētās virsmas ar hermetizējošu līdzekli, lai nepieļautu piebriešanu mitruma ietekmē.
- Aizsargājiet ierīces apakšu no tvaika un mitruma.
- Neuzstādiet ierīci blakus durvīm vai zem logiem. Tas jāievēro, lai atverot durvis vai logu, nenokristu ēdiena gatavošanas trauki.
- Ja zem ierīces atrodas atvilktnes, pārliecinieties, ka starp ierīces apakšu un augšējo ierīci tiek nodrošināta pietiekama gaisa cirkulācija.
- Ierīces apakšdaļa var būt karsta. Iesakām uzstādīt nedegošu atdalītāj paneli zem ierīces, lai novērstu piekļūvi apakšdaļai.

Elektriskais savienojums

-  **Brīdinājums** Var izraisīt ugunsgrēku un elektrošoku.

- Visus elektriskos savienojumus drīkst veikt tikai kvalificēts elektriķis.
- Ierīce jābūt iezemētai.
- Pirms jebkādu darbību veikšanas pārliecinieties, ka ierīce ir atvienota no strāvas padeves.
- Izmantojiet atbilstošu strāvas kabeli.
- Nepieļaujiet elektrības vadu samezģoļanos.
- Pieslēdzot ierīci rozetei, pārliecinieties, ka elektrības vads vai kontaktdakša (ja tāda ir) nepieskaras ierīces karstajām daļām vai ēdiena gatavošanas traukiem.
- Pārliecinieties, lai ierīce tiktu pareizi uzstādīta. Valīgs vai neatbilstošs strāvas vads vai kontaktdakša (ja tāda ir) var izraisīt kontakta pārkaršanu.
- Pārliecinieties, lai tiktu uzstādīta aizsardzība pret elektrošoku.
- Izmantojiet vada atslogotāju.
- Rīkojieties uzmanīgi, lai nesabojātu kontaktdakšu (ja tāda ir) un strāvas vadu. Saziņieties ar servisa daļu vai elektriķi, lai nomainītu bojātu strāvas vadu.
- Elektroinstalācijā jābūt izolācijas ierīcei, kas ļauj atvienot ierīci no visiem elektrotīkla poliem. Izolācijas ierīcē atstarpei starp kontaktiem jābūt vismaz 3 mm.
- Ir jāizmanto atbilstošas izolācijas ierīces: līnijas drošības aizsargslēdži, drošinātāji (ieskrūvējamais drošinātājus ir jāizskrūvē no to turētājiem), elektrības noplūdes uz zemi pārtraucēji un savienotāji.

Gāzes pieslēgšana

- Gāzes pieslēgšanu var veikt kvalificēts speciālists.
- Pārļiecinieties, vai ap ierīci notiek gaisa cirkulācija.
- Informācija par gāzes piegādi atrodama uz tehnisko datu plāksnītes.
- Šī ierīce nav pievienota sadegšanas produktu nosūknēšanas iekārtai. Pārļiecinieties, lai ierīces pieslēgšana notiktu atbilstoši spēkā esošiem uzstādīšanas noteikumiem. Pievērsiet uzmanību atbilstošajām prasībām attiecībā uz ventilāciju.

Pielietojums

 **Brīdinājums** Savainojumu, apdegumu vai elektrošoka risks.

- Izmantojiet šo ierīci mājāsaimniecībā.
- Nemainiet šīs ierīces specifiku.
- Neatstājiet ieslēgtu ierīci bez uzraudzības.
- Nedarbiniet ierīci ar mitrām rokām vai, ja tā saskaras ar ūdeni.
- Nenovietojiet galda piederumus un katlu vākus uz gatavošanas zonām. Tās sakarst.
- Pēc lietošanas iestatiet gatavošanas zonu pozīcijā "Izslēgt".
- Nelietojiet ierīci kā darbvirsmu vai uzglabāšanai paredzētu virsmu.

 **Brīdinājums** Pastāv aizdegšanās vai sprādziena risks.

- No sakarsētiem tvaikiem un eļļas var veidoties uzliesmojoši tvaiki. Gatavojot ar tvaikiem vai eļļu, sargājiet tos no liesmām un sakarsētiem priekšmetiem.
- No stipri sakarsētas eļļas var veidoties tvaiki, kas uzliesmo acumirkļi.
- Lietota eļļa ar pārtikas paliekām var izraisīt aizdegšanos zemākā temperatūrā nekā pirmoreiz lietota eļļa.
- Neievietojiet ierīcē, neturiet tās tuvumā vai uz tās viegli uzliesmojošas vielas vai ar viegli uzliesmojošām vielām piesūcinātus priekšmetus.

 **Brīdinājums** Pastāv ierīces bojājumu risks.

- Nenovietojiet karstus ēdiena gatavošanas traukus uz vadības paneļa.
- Ēdiena gatavošanas laikā neļaujiet ēdiena gatavošanas traukiem izvārtīties tukšiem.
- Neieslēdziet gatavošanas zonas, ja uz tām novietoti tukši ēdiena gatavošanas trauki, vai bez ēdiena gatavošanas traukiem.
- Nenovietojiet uz ierīces alumīnija foliju.
- Neļaujiet skābi saturošiem šķidrumiem, piemēram, etiķim, citronu sulai vai kaļķakmens noņemšanas līdzekļiem nonākt uz plīts virsmas. Šie šķidrumi atstās matētus nospiedumus.
- Nodrošiniet labu ventilāciju telpā, kurā tiek uzstādīta ierīce.
- Pārļiecinieties, ka ventilācijas atveres nav nosegtas.
- Izmantojiet tikai stabilus, degļiem atbilstošas formas un diametra ēdiena gatavošanas traukus. Stikla panelis (ja tāds ir) var pārkarst un iepļīst.
- Pārļiecinieties, vai ātri pagriežot regulatoru no maksimālā līdz minimālajam stāvoklim, deglī nenodzīst liesma.
- Pārbaudiet, vai katli novietoti sildriņķu vidusdaļā un neizvirzās pāri plīts virsmas malām.
- Izmantojiet tikai piederumus, kas iekļauti ierīces komplektācijā.
- Neuzstādiet liesmas kļiedētājus uz degļiem.

Apkope un tīrīšana

 **Brīdinājums** Pastāv ierīces bojājumu risks.

- Regulāri tīriet ierīci, lai novērstu virsmas materiāla nolietošanos.
- Ierīces tīrīšanai neizmantojiet tvaiku un neizsmidziniet ūdeni.
- Nemazgājiet degļus trauku mazgājamajā mašīnā.
- Tīriet ierīci ar mitru, mīkstu drānu. Lietojiet tikai neitrālus tīrīšanas līdzekļus. Neizman-

tojiet abrazīvus izstrādājumus, abrazīvus sūkļus, šķīdinātājus vai metāla priekšmetus.

Ierīces utilizācija

Brīdinājums Pastāv savainošanās vai nosmakšanas risks.

- Sazinieties ar vietējo pašvaldību, lai noskaidrotu, kā pareizi atbrīvoties no ierīces.

Izstrādājuma apraksts

Plīts virsmas shēma

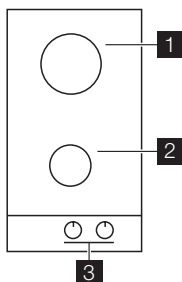

- Atvienojiet ierīci no elektropadeves.
- Nogrieziet strāvas kabeli un izmetiet to.
- Sapļaciniet ārējās gāzes caurules.

Serviss

- Lai veiktu ierīces remontu, sazinieties ar servisu. Iesakām izmantot tikai oriģinālās rezerves daļas.

- 1** Jaudīgs deglis
- 2** Papildu deglis
- 3** Vadības regulatori

Vadības regulatori

Apzīmējums	Apraksts
	nav gāzes padeves / izslēgtā stāvoklī

Apzīmējums	Apraksts
	aizdedzes stāvoklī / maksimāla gāzes padeve
	minimāla gāzes padeve

Izmantošana ikdienā

Brīdinājums Skatiet sadaļu par drošības norādījumiem.

Degļa aizdegšana

Brīdinājums Esiet ļoti uzmanīgs, kad izmantojat atklātu liesmu virtuvē.

Ražotājs neuzņemas nekādu atbildību, ja uguns tiek lietota neatbilstoši.

i Vienmēr aizdedziet degli, pirms uzlikt uz tā traukus.

Lai aizdegtu degli:

- Pagrieziet vadības regulatoru līdz galam pretēji pulksteņrādītāja kustības virzienam () un nospiediet to.
- Turiet vadības regulatoru nospiestu aptuveni 5 sekundes; tas ļauj termoelementam sasilt. Ja tas netiek izdarīts, gāzes padeve tiks pārtraukta.
- Noregulējiet liesmu pēc tam, kad tā ir stabila.

i Ja pēc vairākiem mēģinājumiem deglis neaizdegas, pārbaudiet, vai degļa vai nags un tā vāciņš ir pareizā pozīcijā.

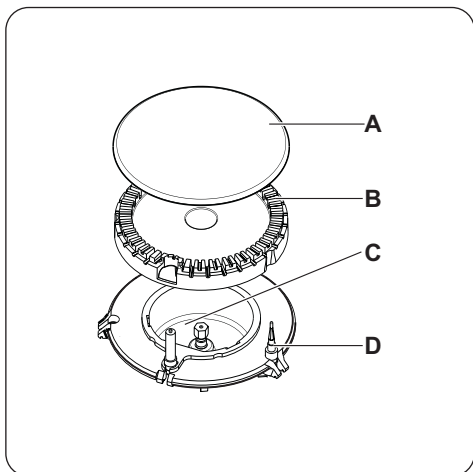

- A) Degļa vāciņš
- B) Degļa vainags
- C) Aizdedzes svece
- D) Termoelements

⚠ Brīdinājums Neturiet vadības rokturi nospiestu ilgāk par 15 sekundēm. Ja pēc 15 sekundēm deglis neaizdegas, palaidiet vadības rokturi, atgrieziet to izslēgtā

Noderīgi ieteikumi un padomi

⚠ Brīdinājums Skatiet sadaļu par drošības norādījumiem.

Elektroenerģijas patēriņa samazināšana

- Ja iespējams, uzlieciet uz virtuves traukiem vākus.
- Kad šķidrums sāk vārīties, pagrieziet liesmas līmeni līdz minimumam, lai tikai uzturētu vārīšanos.

Izmantojiet degļa izmēram atbilstoša diametra ēdiena gatavošanas traukus.

Deglis	Ēdiena gatavošanas trauku diametri
Jaudīgais	180 - 240 mm
Papildu	80 - 160 mm

⚠ Brīdinājums Pārliecinieties, lai katlu apakšas neatrastos virs vadības pogām.

pozīcijā un pamēģiniet atkārtoti iedegt degli, nogaidot vismaz 1 minūti.

Svarīgi Ja nav elektropadeves, degli var aizdegt bez elektroierīces. Tādā gadījumā pietuviniet liesmu deglim, nospiediet attiecīgo regulatoru uz leju un pagrieziet to pretēji pulksteņa rādītāja virzienam maksimālas gāzes padeves stāvoklī.

i Ja liesma nejauši nodziest, pagrieziet vadības pārslēgu stāvoklī Izslēgt un mēģiniet aizdegt degli vēlreiz pēc 1 minūtes.

i Ieslēdzot galveno strāvas slēdzi, pēc ierīces uzstādīšanas vai pēc elektrības piegādes pārtraukuma dzirksteļu izveide tiks automātiski aktivizēta. Tā ir parasta parādība.

Degļa izslēgšana

Lai noslāpētu liesmu, pagrieziet pārslēgu līdz simbolam (●).

⚠ Brīdinājums Pirms katlu noņemšanas no degļa vienmēr noregulējiet mazāku liesmu vai izslēdziet to.

Ja vadības pogas atrodas zem katlu apakšām, liesmas tās sasilda. Nenovietojot vienu katlu uz diviem degļiem.

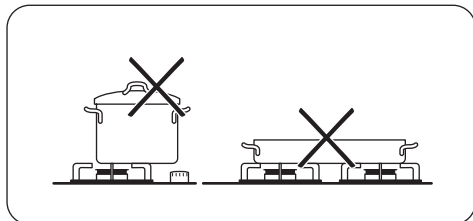

⚠ Brīdinājums Pārliecinieties, lai katlu rokturi nebūtu virs plīts virsmas priekšējās malas. Pārliecinieties, lai katli tiktu uzlikti riņķu centrā, lai iegūtu maksimālu stabilitāti un mazāku gāzes patēriņu.

Nenovietojiet nestabilus un deformētus katlus uz riņķiem, lai nepieļautu izlīšanu vai savainojumu.



Brīdinājums Nelietojiet liesmu kliepētāju.

Kopšana un tīrīšana

 **Brīdinājums** Skatiet sadaļu par drošības norādījumiem.

 **Brīdinājums** Pirms ierīces tīrīšanas izslēdziet to un ļaujiet tai atdzist. Pirms ierīces apkopes vai tīrīšanas atvienojiet to no elektrotilka.

 Skrāpējumi vai tumši traipi uz virsmas neietekmē ierīces darbību.

- Lai būtu vieglāk notīrīt plīti, pannas balstus var noņemt.
- Lai notīrītu ar emalju klātās detaļas, vāciņu un degli, nomazgājiet tos ar siltu ziepjūdeni un pirms uzstādīšanas rūpīgi nosusiniet.
- Mazgājiet nerūsējošā tērauda daļas ar ūdeni, tad noslaukiet tās ar mīkstu drānu.
- Pannu balstus **nedrīkst** mazgāt trauku mazgājamā mašīnā. Tos jāmazgā **ar rokām**.
- Mazgājot pannas balstus ar rokām, uzmanieties, tos noslaukot, jo dažreiz emaljas klāšanas procesā veidojas raupjas malas. Ja nepieciešams, notīriet piekaltušos traipus, izmantojot tīrīšanas līdzekli pastas veidā.
- Pēc tīrīšanas pārbaudiet, vai pannas balsti ir pareizi novietoti.
- Lai degļi darbotos pareizi, pārlicinieties, vai pannas balsta kājiņas ir novietotas degļa centrā.
- **Lai nepieļautu plīts virsmas bojājumu, pannas balsti ir jānovieto ļoti uzmanīgi.**

Pēc tīrīšanas noslaukiet ierīci ar mīkstu drānu.

Netīrumu noņemšana:

1. – **Noņemt nekavējoties:** kūstošu plastmasu, plastmasas foliju un produktus, kas satur cukuru.
 - **Izslēdziet ierīci un ļaujiet tai atdzist,** pirms notīrāt: kalķakmens un ūdens traipus, taukvielu šļakstus un krāsu izmaiņas uz spīdīgās metāliskās virsmas. Izmantojiet speciālu tīrīšanas līdzekli, kas paredzēts plīts virsmām.
2. Tīriet ierīci ar mitru drāniņu un mazgāšanas līdzekli.
3. Tīrīšanas beigās **nosusiniet ierīci, izmantojot tīru, sausu drāniņu.**

Nerūsējošais tērauds var apsūbēt, ja to pārlietu sakarsē. Tādēļ **nedrīkst** izmantot steatīta traukus, keramiskās pannas vai čuguna plāksnes.

Aizdedzes sveču tīrīšana

Šī funkcija tiek nodrošināta, izmantojot keramisko aizdedzes sveci un metāla elektrodu. Lai atvieglotu degļu aizdegšanu, regulāri tīriet iepriekš minētos elementus un pārbaudiet, vai nav nosprostotas degļa pārsega atveres.

Periodiska apkope

Periodiski sazinieties ar klientu apkalpošanas centru, lai tā darbinieki pārbaudītu gāzes piegādes cauruli un spiediena regulētāju (ja tāds ir).

Problēmrisināšana

Problēma	Iespējamais iemesls	Novēršana
Aizdedzot gāzi, nav dzirksteles	<ul style="list-style-type: none">Nav elektropadeves	<ul style="list-style-type: none">Pārbaudiet, vai ierīce ir pievienota elektrotīklam un padeve ir ieslēgta.Nomainiet drošinātāju. Ja drošinātājs nostrādā atkārtoti, sazinieties ar kvalificētu elektriķi.
	<ul style="list-style-type: none">Degļa vāciņš un kronis ir novietoti nepareizi	<ul style="list-style-type: none">Pārbaudiet, vai degļa vāciņš un kronis ir novietoti pareizā stāvoklī.
Pēc liesmas aizdegšanās tā tūlīt pat nodziest	<ul style="list-style-type: none">Termoelements vēl nav pietiekami uzsilis	<ul style="list-style-type: none">Pēc liesmas aizdegšanās turiet regulatoru nospiestu aptuveni 5 sekundes.
Gāze deg nevienmērīgi	<ul style="list-style-type: none">Degļa kronis ir nosprostots ar ēdiena paliekām	<ul style="list-style-type: none">Pārbaudiet, vai nav nosprostota galvenā sprausla un degļa kronī nav ēdiena atlieku.

Ja rodas kļūdas, vispirms mēģiniet tās novērst pašrocīgi. Ja tas neizdodas, sazinieties ar ierīces tirgotāju vai klientu apkalpošanas centru.

i Ja lierosit ierīci nepareizi vai arī to uzstādīs nekvalificēta persona, klientu apkalpošanas centra darbinieka vai tirgotāja iesaistīšanās problēmu novēršanā būs papildus jāapmaksā, neņemot vērā esošo garantiju.

Lai saņemtu savlaicīgu un atbilstošu palīdzību, nepieciešami šie dati. Šie dati ir norādīti pievienotajā tehnisko datu plāksnītē.

- Modeļa apraksts.....

- Izstrādājuma numurs (PNC)
- Sērijas numurs (S.N.)

Lietojiet tikai oriģinālas rezerves daļas. Oriģinālās detaļas ir pieejamas apkopes centrā un pilnvarotos rezerves daļu veikalos.

Uzlīmes tiek piegādātas komplektā ar piederumu somu.

Uzlieciet pašlīmējošās uzlīmes kā norādīts zemāk:

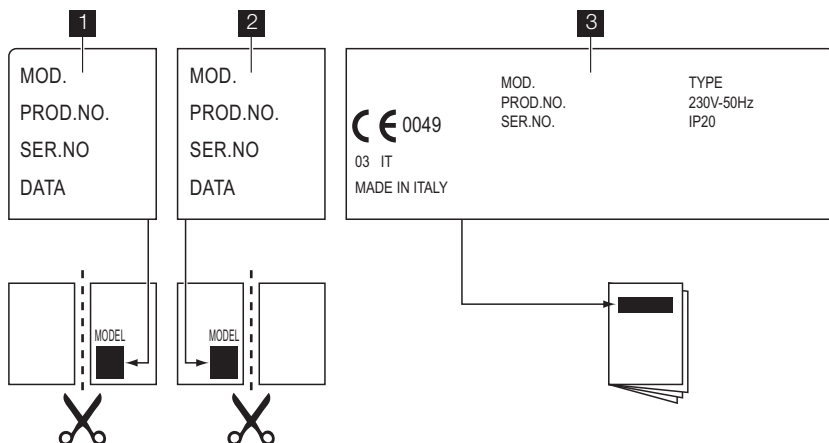

1 Pielīmējiet to garantijas talonam un atsūtiet šo daļu

2 Pielīmējiet to garantijas talonam un atsūtiet šo daļu

3 Pielīmējiet to pamācības bukletam

Uzstādīšana

! **Brīdinājums** Skatiet sadaļu par drošības norādījumiem.

! **Brīdinājums** Tālāk minētās uzstādīšanas, apkopes un pieslēgšanas instrukcijas paredzētas tikai kvalificētiem speciālistiem, kuru darbībai jāatbilst spēkā esošiem standartiem un vietējiem noteikumiem.

Gāzes pieslēgšana

Izvēlieties fiksētu pieslēgumu vai lietojiet elastīgu nerūsējoša tērauda cauruli un veiciet darbus saskaņā ar spēkā esošiem likumiem. Ja izvēlaties elastīgas metāla caurules, neļaujiet tām saskarties ar blakus esošajām kustīgajām daļām un uzmanieties, lai tās netiek saspīestas. Uzmanieties arī tad, ja plīts tiek uzstādīta kopā ar cepeškrāsni.

Svarīgi Pārlicinieties, ka gāzes piegādes spiediena vērtības atbilst ierīcei nepieciešamajām vērtībām. Nostipriniet regulējamo savienojumu pie gāzes piegādes avota īscaurules, izmantojot vītņotu uzgriezni (G ½ collas). Pieskrūvējiet sastāvdaļas, nepielietojot spēku, pielāgojiet savienojumu nepieciešamajā virzienā un pievelciet.

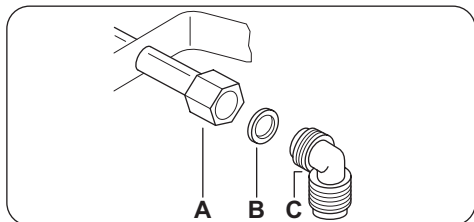

- A) Īscaurule ar gala uzgriezni
 B) Veļas mazgājamā mašīna
 C) Līkums

Sašķidrinātā gāze

Sašķidrinātajai gāzei izmantojiet gumijas caurules turētāju. Obligāti izmantojiet blīvējumu. Pēc tam veiciet gāzes pieslēgumu.

Elastīgo cauruli var uzstādīt, ja:

- tā nevar sakarst vairāk par istabas temperatūru – vairāk par 30 °C;
- tā nav garāka par 1500 mm;
- tajā nav mezglu;
- tai nav vilces vai vērpes deformācijas;
- tā nesaskaras ar asām malām vai stūriem;
- tās stāvokli var viegli pārbaudīt.

Regulāri pārbaudiet elastīgo cauruli, vai:

- abos galos un visā tās garumā nav plīsumu, plaisu vai apdeguma pazīmju;
- caurules materiāls nav sacietējis un caurule vēl arvien ir elastīga;
- stiprinājuma skavas nav sarūsējušas;
- nav beidzies derīguma termiņš.

Ja tiek konstatēts kāds no defektiem, nelabojiet cauruli, bet nomainiet to.

Svarīgi Kad uzstādīšana pabeigta, pārlicinieties, ka katras caurules stiprinājumi

ir hermētiski. Izmantojiet ziepju šķīdumu, **nevis liesmu!**

Sprauslu nomaīņa

1. Noņemiet pannu balstus.
2. Noņemiet vāciņus un degļu kroņus.
3. Ar 7 mm uzgriežņu atslēgu atskrūvējiet sprauslas un to vietā uzstādiat sprauslas, kas atbilst jūsu izmantotajam gāzes veidam (skatiet tabulu tehniskās informācijas sadaļā).
4. Uzstādiat detaļas, šoreiz darot to pretējā secībā.
5. Nomainiet tehnisko datu plāksnīti (tā atrodas blakus gāzes piegādes caurulei) ar jaunu plāksnīti, kurā norādīti jaunā gāzes piegādes tipa parametri. Šī plāksnīte iekļauta iepakojumā kopā ar ierīci.

Ja gāzes piegāde mainās vai atšķiras no nepieciešamā spiediena, nepieciešams uzstādīt piemērotu spiedienu regulējošu iekārtu gāzes padeves caurulei.

Minimālā līmeņa regulēšana

Lai noregulētu minimālo liesmas līmeni:

1. Aizdedziet degli.
2. Pagrieziet regulatoru minimālas liesmas pozīcijā.
3. Noņemiet vadības regulatoru.
4. Ar tievu skrūvgriezi noregulējiet apvada skrūvi.

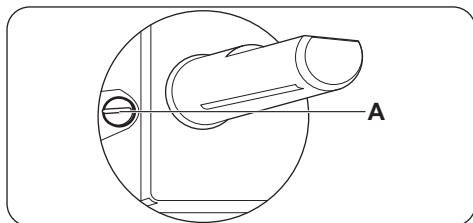

A) Apvada skrūve

- Ja pārejat no G20 20 mbāru dabasgāzes (vai G20 13 mbāru dabasgāzes ²⁾) uz sašķidrināto gāzi, pilnībā ieskrūvējiet apvada skrūvi.

- Ja sašķidrinātā gāze tiek mainīta uz G20 20 mbāru dabasgāzi, atskrūvējiet apvada skrūvi par aptuveni 1/4 apgrieziena.
- Ja G20 20 mbāru dabasgāze tiek mainīta uz G20 13 mbāru²⁾ dabasgāzi, atskrūvējiet apvada skrūvi par aptuveni 1/4 apgrieziena.
- Ja sašķidrinātā gāze tiek mainīta uz G20 13 mbāru²⁾ dabasgāzi, atskrūvējiet apvada skrūvi par aptuveni 1/2 apgrieziena.
- Ja G20 13 mbāru²⁾ dabasgāze tiek mainīta uz G20 20 mbāru dabasgāzi, pievelciet apvada skrūvi par aptuveni 1/4 apgrieziena.

⚠ Brīdinājums Pārliedzinieties, vai ātri pagriežot regulatoru no maksimālā līdz minimālajam stāvoklim, deglī nenodziest liesma.

Elektriskais savienojums

- Pārliedzinieties, vai uz tehnisko datu plāksnītes norādītais nominālais spriegums un tā veids atbilst mājās elektrosistēmas parametriem.
- Šī ierīce ir aprīkota ar barošanas kabeli. Šis kabelis jāaprīko ar piemērotu kontaktspraudni, kura noslodzes parametriem jāatbilst tehnisko datu plāksnītē minētajiem. Pārbaudiet, vai kontaktspraudnis ievietots pareizajā kontaktligzdā.
- Vienmēr izmantojiet pareizi uzstādītu, drošu kontaktlīdzi.
- Pārbaudiet, vai pēc uzstādīšanas spraudkontakts var brīvi piekļūt.
- Nekad neatslēdziet ierīci no tīkla, velkot aiz barošanas kabeļa. Vienmēr velciet aiz spraudkontakta.
- Ja ierīce ir pieslēgta ar paplašinājumu kabeli, adapteri vai vairākiem savienojumiem, pastāv ugunsgrēka risks. Pārliedzinieties, vai sazēmējums atbilst standartiem un noteikumiem.
- Neļaujiet strāvas vadam sasilt vairāk par 90 °C temperatūru.

Pārliedzinieties, vai zilais neitrālais kabelis tiek pievienots spaiļei ar burtu "N". Pievienojiet brūno (vai melno) fāzes kabeli spaiļei, uz ku-

ras ir burts "L". Paturiet fāzes kabeli pastāvīgi pievienotu.

Strāvas kabeļa maiņa

Lai nomainītu savienojuma kabeli, izmantojiet tikai H05V2V2-F T90 vai ekvivalenta veida kabeli. Pārliedzinieties, ka kabelis atbilst spriegumam un darba temperatūrai. Turklāt nepieciešams, lai dzeltenais/zajais vads būtu aptuveni par 2 cm garāks par brūno (vai melno) fāzes vadu.

Iebūvēšana

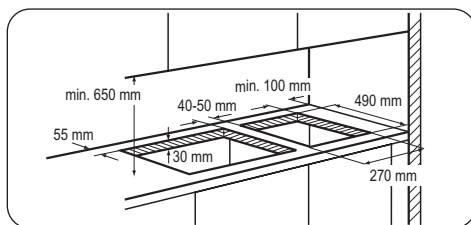

Ja vienā izgriezumā jāuzstāda vairākas 30 cm plīts virsmas, apkopes centros ir pieejams montāžas komplekts, kurā ir stiprinājuma skava un papildu blīvējums. Komplekta iesaiņojumā ir arī attiecīgās uzstādīšanas instrukcijas.

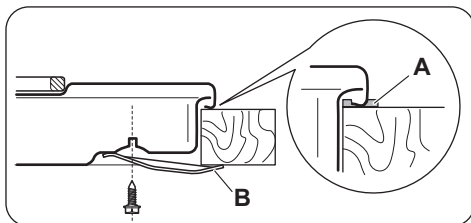

- A) komplektācijā iekļautā blīve
- B) komplektācijā iekļautās skavas

⚠ Uzmanību Uzstādiet ierīci tikai uz līdzenas darba virsmas.

Ievietošanas iespējas

Virtuves mēbeles ar durtiņām

Panelim zem plīts virsmas jābūt uzstādītam tā, lai to varētu viegli noņemt un nodrošināt pieeju tehniskās palīdzības sniegšanai.

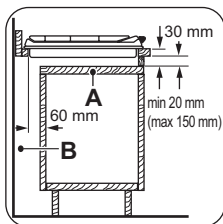

- a) Noņemams panelis
b) Vieta savienojumiem

Virtuves mēbeles ar cepeškrāsni

Plīts iebūvējamās nišas izmēriem jāatbilst norādēm un virtuves mēbeles jāaprīko ar atve-

rēm, lai nodrošinātu nepārtrauktu gaisa padevi. Drošības apsvērumu un cepeškrāsns vieglākas izņemšanas no mēbeles dēļ virsmas un cepeškrāsns elektrības padeves pieslēgšana jāveic atsevišķi.

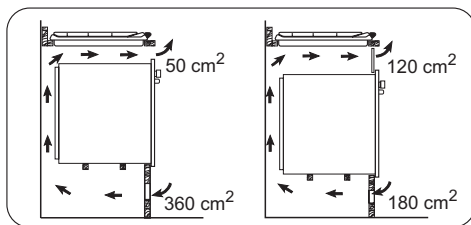

Tehniskā informācija

Plīts virsmas izmēri

Platums:	290 mm
Garums:	510 mm

Plīts virsmas iebūvēšanas izmēri

Platums:	270 mm
Garums:	490 mm

Siltuma ievade

Jaudīgs deglis:	3,0 kW
Papildu deglis:	1,0 kW
KOPĒJĀ JAUDA:	G20 (2H) 20 mbāri = 4 kW G30/G31 (3B/P) 30/30 mbāri = 276 g/h G20 (2H) 13 mbāri = 2,8 kW
Elektrotīkla parametri:	230 V ~ 50 Hz
Kategorija:	II2H3B/P
Gāzes piegāde:	G20 (2H) 20 mbāri
Ierīces klase:	3

Apvada diametri

Deglis	Ø apvads 1/100 mm
Papildu	28
Jaudīgais	42

Gāzes degļi G20 20 mbāru DABASGĀZEI

DEGLIS	NORMĀLA JAUDA kW	iepl. 1/100 mm
Papildu	1.0	70
Jaudīgais deglis	3.0	119

Gāzes degļi sašķidrinātai gāzei G30/G31 30/30 mbāri

DEGLIS	NORMĀLA JAUDA kW	iepl. 1/100 mm	g/h
Papildu	1.0	50	73
Jaudīgais deglis	2.8	86	204

Gāzes degļi G20 13 mbāru DABASGĀZEI

DEGLIS	NORMĀLA JAUDA kW	iepl. 1/100 mm
Vidējas jaudas	0.9	80
Jaudīgais	1.9	120

Apsvērumi par vides aizsardzību

Simbols  uz produkta vai tā iepakojuma norāda, ka šo produktu nedrīkst izmest saimniecības atkritumos. Tas jānodod attiecīgos elektrisko un elektronisko iekārtu savākšanas punktus pārstrādāšanai. Nodrošinot pareizu atbrīvošanos no šī produkta, jūs palīdzēsiet izvairīties no potenciālām negatīvām sekām apkārtējai videi un cilvēka veselībai, kuras iespējams izraisīt, nepareizi izmetot atkritumos šo produktu. Lai iegūtu detalizētāku informāciju

par atbrīvošanos no šī produkta, lūdzu sazināties ar jūsu pašvaldību, saimniecības atkritumu savākšanas dienestu vai veikalu, kurā jūs iegādājāties šo produktu.

Iepakojuma materiāli

 Iepakojuma materiāls ir dabai nekaitīgs un to var izmantot atkārtoti. Plastmasas sastāvdaļas tiek apzīmētas ar attiecīgu marķējumu. >PE<, >PS<, u.c. Lūdzu, atbrīvojoties no iesaiņojuma materiāliem atbilstošās atkritumu savākšanas vietās.

Turinys

Saugos informacija _____	25	Valymas ir priežiūra _____	30
Saugos instrukcija _____	26	Trikčių šalinimas _____	31
Gaminio aprašymas _____	28	Įrengimas _____	32
Kasdienis naudojimas _____	28	Techninė informacija _____	35
Naudinga informacija ir patarimai _____	29	Aplinkosauga _____	36

Galimi pakeitimai.

Saugos informacija

Prieš įrengdami ir naudodami šį prietaisą, atidžiai perskaitykite pateiktą instrukciją. Gamintojas neatsako už sužalojimus ir žalą, patirtą dėl netinkamo prietaiso įrengimo ir naudojimo. Visada laikykite šią instrukciją šalia prietaiso, kad galėtumėte ja pasinaudoti vėliau.

Vaikų ir pažeidžiamų žmonių sauga

 **Įspėjimas** Pavojus uždusti, susižeisti arba tapti neįgaliais.

- Šį prietaisą gali naudoti vaikai nuo 8 metų amžiaus ir vyresni bei asmenys su sutrikusiais fiziniais, jutimais ar protiniais gebėjimais bei stokojantys patirties ir žinių, jeigu jie yra prižiūrimi suaugusiojo arba asmens, kuris yra atsakingas už jų saugą.
- Neleiskite vaikams žaisti šiuo prietaisu.
- Visas pakavimo medžiagas laikykite vaikams nepasiekiamoje vietoje.
- Neleiskite vaikams ir naminiams gyvūnams būti šalia prietaiso, kai jis veikia arba vėsta. Neuždengtos dalys būna įkaitę.
- Jeigu prietaise įrengtas apsaugos nuo vaikų užraktas, rekomenduojame jį įjungti.
- Neprižiūrimi vaikai negali atlikti valymo ir vartotojo priežiūros darbų.

Bendrieji saugos reikalavimai

- Prietaisas ir jo prieinamos dalys įkaista naudojimo metu. Nelieskite kaitinimo elementų.

- Nenaudokite prietaiso su išoriniu laikmačiu arba atskira nuotolinio valdymo sistema.
- Neprižiūrimas maisti gaminimas ant kaitlentės su riebalais ar aliejumi gali būti pavojingas ir sukelti gaisrą.
- Niekada negesinkite gaisro vandeniu, bet išjunkite prietaisą ir tada uždenkite liepsną, pvz., dangčiu arba gesinimo apdangalu.
- Nelaikykite daiktų ant maisto gaminimo paviršių.
- Nenaudokite garinio valiklio prietaisui valyti.
- Niekada nedėkite metalinių daiktų, tokių kaip dangčių, peilių ar šaukštų ant kaitlentės viršaus, nes jie gali įkaisti.

Saugos instrukcija

Įrengimas

 **Įspėjimas** Šį prietaisą įrengti privalo tik kvalifikuotas asmuo.

- Nuimkite visas pakavimo medžiagas.
- Neįrenkite ir nenaudokite sugadinto prietaiso.
- Vadovaukitės su prietaisu pateikta naudojimo instrukcija.
- Būtina paisyti minimalių atstumų iki kitų prietaisų ir spintelių.
- Prietaisas yra sunkus: jį perkeldami, visada būkite atsargūs. Visuomet mūvėkite apsaugines pirštines.
- Apsaugokite nupjautus paviršius hermetiku, kad jie nuo drėgmės neišbrinktų.
- Apsaugokite prietaiso apačią nuo garų ir drėgmės.
- Jokiu būdu neįrenkite prietaiso greta durų ir po langų. Atidarant duris ar langus, jie gali nuversti įkaitusius prikaistuvius nuo prietaiso.
- Jeigu prietaisas įrengiamas virš stalčių, įsitikinkite, ar tarp prietaiso apačios ir apatinio stalčiaus yra pakankamai vietos orui cirkuliuoti.

- Prietaiso apačia gali įkaisti. Rekomenduojame po prietaisu įrengti nedegią pertvarą, kad nebūtų prieigos prie apačios.

Elektros prijungimas

 **Įspėjimas** Gaisro ir elektros smūgio pavojus.

- Visus elektros prijungimus privalo įrengti kvalifikuotas elektrikas.
- Šis prietaisas turi būti įžemintas.
- Prieš atlikdami bet kokią veiksmą, įsitikinkite, ar prietaisas atjungtas nuo maitinimo.
- Naudokite tinkamą elektros maitinimo laidą.
- Pasirūpinkite, kad elektros laidai nesusipainiotų.
- Užtikrinkite, kad maitinimo laidas ar kištukas (jeigu taikytina) neliestų karšto prietaiso ar karštų prikaistuvių, kai jungiate prietaisą ir netoli esančius lizdus.
- Įsitikinkite, ar prietaisas tinkamai įrengtas. Dėl laisvo ir netinkamo elektros maitinimo laido ar kištuko (jeigu taikytina) gnybtas gali įkaisti.
- Įsitikinkite, ar įrengta apsauga nuo elektros smūgių.

- Ant laido naudokite įtempimą mažinančią sąvaržą.
- Būkite atsargūs, kad nesugadintumėte elektros kištuko (jeigu taikytina) ar maitinimo laido. Kreipkitės į techninio aptarnavimo centrą arba elektriką, jeigu reikia pakeisti pažeistą maitinimo laidą.
- Elektros instaliacija privalo turėti izoliavimo įtaisą, kuris leidžia atjungti prietaisą nuo maitinimo tinklo ties visais poliais. Tarp izoliavimo įtaiso kontaktų turi būti mažiausiai 3 mm pločio tarpelis.
- Naudokite tik tinkamus izoliavimo įtaisus: liniją apsaugančius automatinius jungiklius, saugiklius (įsukami saugikliai turi būti išimami iš jų laikiklio), įžeminimo nuotėkio atjungiamuosius įtaisus ir kontaktorius.

Dujų prijungimas

- Visus dujų prijungimus turi įvesti kvalifikuotas asmuo.
- Pasirūpinkite, kad aplink prietaisą vyktų oro cirkuliacija.
- Informacija apie dujų tiekimą nurodyta techninių duomenų lentelėje.
- Šis prietaisas nėra prijungtas prie įtaiso, šalinančio degant susidariusius produktus. Būtinai prijunkite prietaisą pagal esamas įrengimo taisykles. Atkreipkite dėmesį į tinkamo vėdinimo reikalavimus.

Naudojimas

 **Įspėjimas** Pavojus susižaloti, nudegti arba gauti elektros smūgį.

- Naudokite šį prietaisą namų ūkio aplinkoje.
- Nekeiskite šio prietaiso techninių savybių.
- Nepalikite veikiančio prietaiso be priežiūros.
- Nenaudokite šio prietaiso, jeigu jūsų rankos šlapios arba jeigu jis liečiasi prie vandens.
- Nedėkite stalo įrankių arba prikaistuvių dangčių ant kaitviečių. Jie įkaista.
- Panaudoję prietaisą, kaitvietes išjunkite.
- Nenaudokite prietaiso kaip darbastalio arba daiktams laikyti.

 **Įspėjimas** Gaisro arba sprogdimo pavojus.

- Kaitinant riebalus arba aliejų, gali kilti lengvai užsiliepsnojančių garų. Kaitindami riebalus ir aliejų, būkite atsargūs, kad liepsna arba įkaitę daiktai jų neuždegtų.
- Įkaitusio aliejaus garai gali savaime užsiliepsnoti.
- Naudotas aliejus, kuriame yra maisto likučių, gali užsiliepsnoti esant žemesnei temperatūrai nei aliejus, kuris yra naudojamas pirmą kartą.
- Šalia prietaiso arba ant jo nedėkite degių produktų arba degiais produktais sudrėkintų daiktų.

 **Įspėjimas** Pavojus sugadinti prietaisą.

- Nestatykite įkaitusių prikaistuvių ant valdymo skydelio.
- Nestatykite ant karštų kaitviečių tuščių prikaistuvių.
- Nejunkite kaitviečių, nepastatę ant jų prikaistuvių arba ant jų pastatę tuščius prikaistus.
- Nedėkite ant prietaiso aliuminio folijos.
- Saugokite kaitlentę nuo rūgščių skysčių, pavyzdžiui, acto, citrinos sulčių arba kalkių nuosėdų šalinimo priemonių. Ant paviršiaus gali likti matinių dėmių.
- Pasirūpinkite patalpos, kurioje įrengtas prietaisas, geru vėdinimu.
- Ventiliacijos angos būtinai privalo būti neužblokuotos.
- Naudokite tik stabilius, tinkamos formos ir skersmens prikaistus, kurių skersmuo yra didesnis, nei degiklių matmenys. Kyla perkaitimo ir stiklinės plokštės (jei tokia yra) įtrūkimo pavojus.
- Patikrinkite, ar liepsna neužgęsta, greitai pasukus rankenėlę iš didžiausios į mažiausią padėtį.
- Užtikrinkite, kad puodai būtų žiedų viduryje ir neišsikištų pro maisto gaminimo paviršiaus kraštus.
- Naudokite tik su prietaisu pateikiamus priedus.

- Ant degiklio neįrenkite liepsnos difuzoriaus.

Valymas ir priežiūra

! **Įspėjimas** Pavojus sugadinti prietaisą.

- Reguliariai valykite prietaisą, kad apsaugotumėte paviršiaus medžiagą nuo nusidėvėjimo.
- Prietaisui valyti nenaudokite garų ir neperškite vandeniu.
- Neplaukite indaplovėje degiklių.
- Nuvalykite prietaisą drėgna, minkšta šluoste. Naudokite tik neutralius ploviklius. Nenaudokite šveičiamųjų produktų, šveitimo kempinių, tirpiklių arba metalinių grandyklų.

Seno prietaiso išmetimas

! **Įspėjimas** Pavojus susižeisti arba uždusti.

Gaminio aprašymas

Maisto gaminimo paviršių išdėstymas

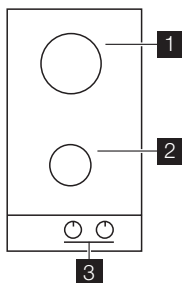

- 1 Spartusis degiklis
- 2 Pagalbinis degiklis
- 3 Valdymo rankenėlės

Valdymo rankenėlės

Simbolis	Aprašymas
	dujos netiekiamos / išjungimo padėtis

Simbolis	Aprašymas
	uždegimo padėtis / maksimalus dujų tiekimas
	minimalus dujų tiekimas

Kasdienis naudojimas



! **Įspėjimas** Žr. saugos skyrius.

Degiklio uždegimas

! **Įspėjimas** Būkite atsargūs virtuvėje naudodami atvirą liepsną. Gamintojas neprisiima jokios atsakomybės, jei liepsna buvo netinkamai naudojama.

i Prieš dėdami virtuvės reikmenis, pirma visuomet uždekite degiklį.

Degiklio uždegimas

1. Pasukite valdymo rankenėlę prieš laikrodžio rodyklę į maksimalaus kaitinimo padėtį ( ) ir įspauskite ją.
2. Palaikykite valdymo rankenėlę nuspaudę maždaug 5 sekundžių; per tą laiką įšils termoelementas. Priešingu atveju dujų tiekimas bus pertrauktas.
3. Sureguliuokite liepsną, kai ji taps stabili.

i Jei po kelių bandymų degiklis neužsidega, patikrinkite, ar karūnėlė ir jos dangtelis ir tinkamose padėtyse.

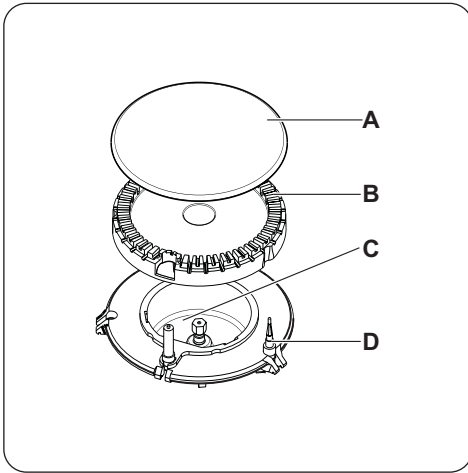

- A) Degiklio dangtelis
- B) Degiklio karūnėlė
- C) Uždegimo žvakė
- D) Termopora

! **Įspėjimas** Nelaikykite reguliavimo rankenėlės nuspaudę ilgiau nei 15 sekundžių.

Jeigu degiklis neužsidega per 15 sekundžių, atleiskite reguliavimo rankenėlę, pasukite ją į išjungimo padėtį ir, prieš mėgindami uždegti degiklį dar kartą, palaukite ne mažiau kaip 1 minutę.

Svarbu Nutrūkus elektros tiekimui, elektros degiklį galite uždegti be elektrinio įtaiso; tokiu atveju prikiškite prie degiklio liepsną, paspauskite atitinkamą rankenėlę ir pasukite prieš laikrodžio rodyklę į maksimalaus dujų srauto padėtį.

i Jei degiklis atsitiktinai užgęsta, pasukite valdymo rankenėlę į išjungimo padėtį ir maždaug po 1 minutės bandykite degiklį uždegti dar kartą.

i Kibirkšties generatoriaus gali įsijungti automatiškai, kai įjungiate prietaisą į elektros tinklą po įrengimo arba atsinaujinus elektros energijos tiekimui. Tai normalu.

Degiklio išjungimas

Norėdami išjungti liepsną, pasukite rankenėlę iki simbolio ● .

! **Įspėjimas** Visada sumažinkite liepsną arba visai išjunkite prieš nukeldami prikaistus nuo degiklio.

Naudinga informacija ir patarimai.

! **Įspėjimas** Žr. saugos skyrius.

Energijos taupymas

- Jei įmanoma, puodus visada uždenkite dangčiais.
- Kai skystis pradeda virti, sumažinkite liepsną, kad skystis virtų lėtai.

www.zanussi.com

Naudokite prikaistus, kurių dugno skersmuo atitinka degiklių skersmenį.

Degiklis	Prikaistuvų skersmenys
Spartusis	180 - 240 mm

Degiklis	Prikaistuvių skersmenys
Pagalbinis	80 - 160 mm

! **Įspėjimas** Užtikrinkite, kad puodų dugnai nebūtų virš valdymo rankenėlių. Jeigu valdymo rankenėlės yra po puodų dugnais, liepsna jas įkaitins. Nedėkite vieno puodo ant dviejų degiklių.

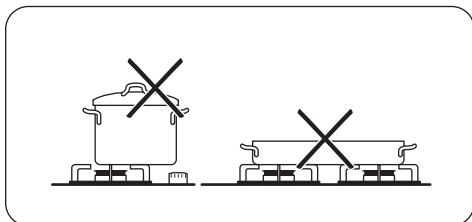

! **Įspėjimas** Užtikrinkite, kad puodų rankenėlės nebūtų virš priekinio viryklės krašto. Puodus dėkite žiedų viduryje, kad būtų užtikrintas didžiausias stabilumas ir mažesnis dujų suvartojimas.

Ant žiedų nedėkite nestabilių arba pažeistų puodų, kad išvengtumėte išsiliejimo ir sužalojimo.

! **Įspėjimas** Nenaudokite liepsnos difuzoriaus.

Valymas ir priežiūra

! **Įspėjimas** Žr. saugos skyrius.

! **Įspėjimas** Išjunkite prietaisą ir leiskite jam atvėsti prieš valant. Prieš atlikdami techninės priežiūros ar valymo darbus, atjunkite prietaisą nuo elektros tinklo.

i Įbrėžimai ar tamsios dėmės ant paviršiaus neturi įtakos prietaiso veikimui.

- Kaitlentę lengviau nuvalysite nuėmę prikaistuvių atramas.
- Emaliuotas dalis, dangtelį ir karūnelę valykite šiltu, muiluotu vandeniu ir sausai nušluostykite prieš įtaisydami atgal.
- Nerūdijančio plieno dalis nuplaukite vandeniu ir nusauskite minkštu audiniu.
- Indų statymo atramų **negalima** plauti indaplovėje. Jas reikia plauti **rankomis**.
- Prikaistuvių atramas nuplovę rankomis, būkite atsargūs nusauskdami, nes jas dengiant emaliu kartais lieka aštrių kraštų. Jei reikia, sunkiai nusivalančias dėmes šalinkite valomąją pasta.
- Nuvalę prikaistuvių atramas, jas taisyklingai įstatykite.
- Prikaistuvių atramų kojelės turi būti degiklio centre – tada degiklis veiks gerai.

• **Prikaistuvių atramas įstatykite atsargiai, kad nepažeistumėte kaitlentės viršaus.**

Nuvalę prietaisą, jį nusauskite minkštu audiniu.

Nešvarumų valymas:

1. – **Nuvalykite nedelsdami:** ištirpusį plastiką, plastikinę foliją ir maistą, kurio sudėtyje yra cukraus.
 - **Išjunkite prietaisą ir leiskite jam atvėsti** prieš valant: kalkių nuosėdas ir vandens dėmes, riebalų dėmes, metalo spalvos dėmes. Naudokite specialius, kaitlentėms valyti tinkamus valiklius.
2. Prietaisą valykite drėgnu audiniu ir nedideliu valymo priemonės kiekiu.
3. Pabaigoje **prietaisą nusauskite švari audiniu.**

Nerūdijantis plienas gali patamsėti, jei jis per daug kaitinamas. Todėl negalima naudoti steatito, keraminių ar ketaus prikaistuvių.

Uždegimo žvakės valymas

Ši funkcija veikia naudojant keraminę uždegimo žvakę su metaliniu elektrodu. Laikykite šias dalis labai švarias, kad nekiltų uždegimo

sunkumų ir patikrinkite, ar neužsikimšo degiklio karūnėlės angos.

Periodinė priežiūra

Periodiškai kreipkitės į vietos priežiūros centrą dėl dujų tiekimo vamzdžio ir slėgio regulatoriaus (jei yra) patikros.

Trikčių šalinimas

Gedimas	Galima priežastis	Sprendimas
Uždegant dujas, nėra kibirkštis.	<ul style="list-style-type: none">Nėra elektros maitinimo.	<ul style="list-style-type: none">Patikrinkite, ar prietaisas prijungtas ir įjungtas elektros maitinimas.Patikrinkite saugiklį. Jeigu saugiklis suveikia kelis kartus iš eilės, kreipkitės į kvalifikuotą elektriką.
	<ul style="list-style-type: none">Nelygiai uždėtas degiklio dangtelis ir karūnėlė.	<ul style="list-style-type: none">Įsitinkinkite, ar degiklio dangtelis ir karūnėlė yra tinkamoje padėtyje.
Liepsnai užsidegus, ji iš karto užgesa.	<ul style="list-style-type: none">Nepakankamai įkaitęs termo-elementas.	<ul style="list-style-type: none">Užsidegus liepsnai, rankenėlę laikykite nuspaudę maždaug 5 sekundes.
Dujų žiedas dega netolygiai.	<ul style="list-style-type: none">Degiklio karūnėlę užkemša maisto likučiai.	<ul style="list-style-type: none">Patikrinkite, ar neužsikimšęs injektorius ir ar ant degiklio karūnėlės nėra maisto likučių.

Kilus sutrikimui, iš pradžių pabandykite problemos sprendimą rasti patys. Jeigu gedimo priežasties nustatyti nepavyksta, kreipkitės į prietaisą pardavusią įmonę arba į įgaliotą techninio aptarnavimo centrą.

i Jeigu neteisingai naudojotės prietaisu arba jeigu prietaisą įrengė ne įgaliotas inžinierius, už klientų techninės priežiūros specialisto ar prekybos atstovo apsilankymą gali tekti sumokėti, net jeigu garantinis periodas nesibaigė.

Šie duomenys būtini, jei norite sulaukti skubios ir tinkamos pagalbos. Šiuos duo-

menis rasite pateiktoje techninių duomenų lentelėje.

- Modelio aprašymas
- Gaminio numeris (PNC)
- Serijos numeris (S.N.)

Naudokite tik originalias atsargines dalis. Jų galite įsigyti techninio aptarnavimo centre arba įgaliotosiose atsarginių dalių parduotuvėse.

Priedų maišelyje pristatytos etiketės

Prikljuokite lipnias etiketes kaip parodyta toliau:

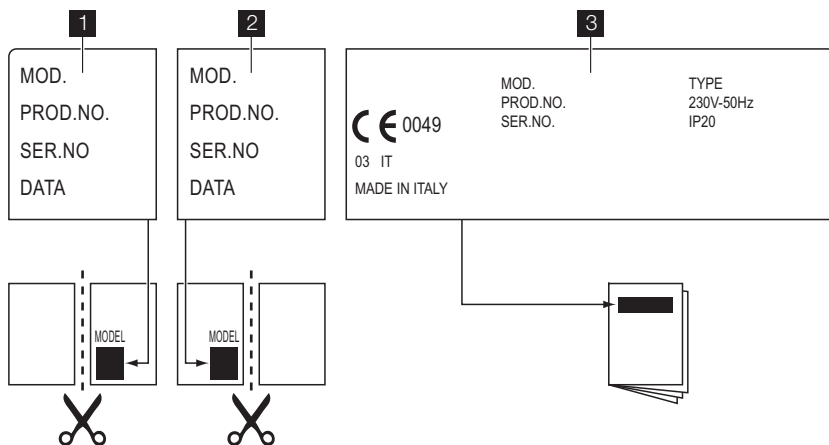

1 Prikljuokite ją ant garantijos kortelės ir šią dalį atsiųskite

2 Prikljuokite ją ant garantijos kortelės ir šią dalį pasilikite

3 Prikljuokite ją ant instrukcijos brošiūros

Įrengimas

⚠ Išpėjimas Žr. saugos skyrius.

⚠ Išpėjimas Pagal toliau pateiktas instrukcijas įrengimą ir techninę priežiūrą turi atlikti kvalifikuoti darbuotojai; jie privalo vadovautis galiojančiais standartais ir vietos reglamentais.

Dujų prijungimas

Pasirinkite stabilų arba lankstų nerūdijančio plieno dujotiekio vamzdį pagal galiojančias

normas. Jeigu naudojate lanksčius metalinius vamzdžius, stebėkite, kad jie neprisiliestų prie judančių dalių ir kad nebūtų suspausti. Taip pat būkite atsargūs, kai šią kaitlentę montuojate kartu su orkaite.

Svarbu Įsitinkinkite, ar prietaiso dujų tiekimo slėgis atitinka rekomenduojamas vertes. Reguluojama jungtis tvirtinama prie antgalio su sriegine G 1/2 col. mova. Užsukite dalis nenaudodami jėgos, sureguliuokite jungtį reikalinga kryptimi ir visas dalis priveržkite.

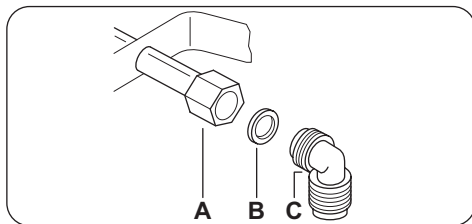

- A) Veleno galas su veržle
 B) Poveržlė
 C) Alkūnė

Suskystintosios dujos

Suskystintosioms dujoms naudokite guminį vamzdžio laikiklį. Būtinai uždėkite tarpiklį. Po to prijunkite dujų įvadą.

Lankstus vamzdis paruoštas naudoti, kai:

- jis negali įkaisti daugiau negu patalpos temperatūra (daugiau negu 30 °C);
- jis nėra ilgesnis negu 1500 mm;
- jame nėra susiaurėjimų;
- jo neveikia traukimo ar sukimo jėgos;
- jis nesiliečia su aštriais kraštais ir kampais;
- galima lengvai patikrinti jo būklę.

Lankstaus dujotiekio vamzdžio patikros metu reikia patikrinti:

- ar jo dviejuose galuose ir per visą jo ilgį nėra įtrūkimų, įpjovimų, apdegimo požymių;
- ar medžiaga nėra sukietėjusi, ar ji yra pakankamai lanksti;
- ar nesurūdijo sąvaržos;
- ar nesibaigė jo galiojimo terminas.

Jeigu pastebite vieną ar kelis tokius defektus, vamzdžio neremontuokite, o pakeiskite.

Svarbu Baigę įrengti patikrinkite, ar visų vamzdžio montavimo elementų izoliacija gera. Naudokite muilo ir vandens tirpalą, o ne liespną!

3) tik Rusijos vartotojams

www.zanussi.com

Purkštukų keitimas

1. Nuimkite indų statymo atramas.
2. Nuimkite degiklių karūnėles ir dangtelius.
3. Su 7 numerio veržliarakčiu nuimkite injektorius ir pakeiskite juos reikalingais pagal jūsų naudojamą dujų tipą (žr. lentelę skyriuje „Techninė informacija“).
4. Surinkite detales, atlikdami tą pačią procedūrą atvirkštine tvarka.
5. Duomenų lentelę (pritvirtintą greta dujų tiekimo vamzdžio) pakeiskite nauja, kurioje būtų nurodytas naujų tiekiamų dujų tipas. Šią lentelę rasite su prietaisu pateikiamoje pakuotėje.

Jei tiekiamų dujų slėgį galima keisti ar jis skiriasi nuo reikalingo, turite sumontuoti atitinkamą slėgio reguliavimo įtaisą ant dujų tiekimo vamzdžio.

Mažiausio liepsnos lygio nustatymas

Norėdami nustatyti mažiausią degiklių lygį:

1. Uždekite degiklį.
2. Rankenėlę pasukite į mažiausios liepsnos padėtį.
3. Nuimkite valdymo rankenėlę.
4. Plonu atsuktuvu pareguliuokite pralaidos varžto padėtį.

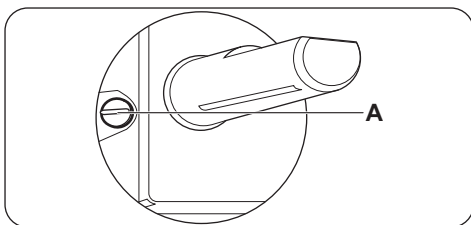

A) Pralaidos varžtas

- Jeigu keičiate 20 milibarų gamtines dujas G20 (arba 13 milibarų gamtines dujas G20³⁾) į suskystintąsias dujas, visiškai priveržkite pralaidos varžtą.
- Jeigu užuot naudoję suskystintąsias dujas, naudosite 20 milibarų gamtines dujas G20, pralaidos varžtą atsukite maždaug 1/4 sukio.

- Jeigu užuot naudoję 20 milibarų gamtines dujas G20, naudosite 13 milibarų³⁾ gamtines dujas G20, pralaidos varžtą atsukite maždaug 1/4 sūkio.
- Jeigu užuot naudoję suskystintąsias dujas, naudosite 13 milibarų³⁾ gamtines dujas G20, pralaidos varžtą atsukite maždaug 1/2 sūkio.
- Jeigu užuot naudoję 13 milibarų³⁾ gamtines dujas G20, naudosite 20 milibarų gamtines dujas G20, pralaidos varžtą atsukite maždaug 1/4 sūkio.

⚠ Išpėjimas Patikrinkite, ar liepsna neužgęsta, greitai pasukus rankenėlę iš didžiausios į mažiausią padėtį.

Elektros prijungimas

- Įsitinkite, kad nominali įtampa ir galia duomenų lentelėje atitinka vietos tiekiamos elektros įtampą ir galią.
- Prietaisas pristatomas su maitinimo kabeliu. Prie jo reikia prijungti tinkamą kištuką, pritaikytą galiai, nurodytai techninių duomenų lentelėje. Būtinai įkiškite kištuką į tinkamą lizdą.
- Visada naudokite taisyklingai įrengtą žemintą elektros lizdą.
- Įsitinkite, kad, įrengus prietaisą, elektros laido kištuką lengva pasiekti.
- Norėdami išjungti prietaisą, netraukite už elektros laido. Traukite paėmę už kištuko.
- Kyla gaisro rizika, kai prietaisas prijungtas prie ilginamojo laido, adapterio ar kelių lizdų įtaiso. Užtikrinkite, kad žemintas prijungimas atitiktų standartus ir taisykles.
- Neleiskite maitinimo laidui įkaisti iki aukštesnės nei 90° C temperatūros.

Būtinai prijunkite mėlyną neutralų laidą prie gnybto su „N“ raide. Prijunkite rudą (arba juodą) fazės laidą prie gnybto su raide „L“. Fazės laidas visada turi būti prijungtas.

Maitinimo laido keitimas

Jeigu keičiate jungiamąjį kabelį, naudokite tik H05V2V2-F T90 arba ekvivalentiško tipo kabelį. Naujasis kabelis būtinai privalo atitikti maitinimo įtampą ir darbinę temperatūrą. Gel-

tonas / žalias žemėjimo laidas privalo būti maždaug 2 cm ilgesnis už rudą (arba juodą) fazės laidą.

Įrengimas balduose

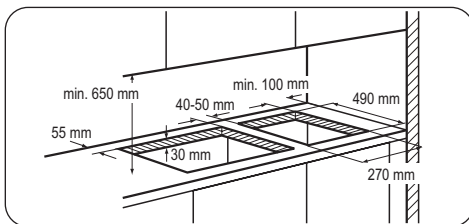

Jeigu į vieną išpjovą norima įstatyti kelias 30 cm pločio kaitlentes šalia viena kitos, techninės priežiūros centre galima įsigyti surinkimo rinkinį, kuriame yra atraminiai kampuočiai ir papildomi tarpikliai. Atitinkama įrengimo instrukcija tiekama su šiuo rinkiniu.

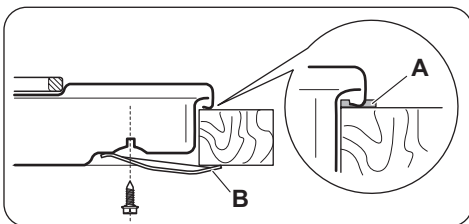

A) pateiktasis tarpiklis

B) pateiktasis laikiklis

⚠ Atsargiai Prietaisą įrenkite tik ant lygaus paviršiaus stalviršio.

Įdėjimo galimybės

Virtuvės spintelė su durelėmis

Po viryklės esančią plokštę turi būti lengva nuimti ir lengva pasiekti viryklę, jeigu prireiktų techninės pagalbos.

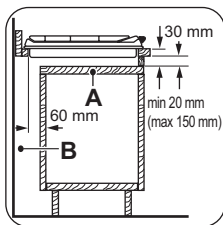

- a) Nuimama plokštė
- b) Tarpas jungtims

Virtuvės spintelė su orkaite

Saugumo sumetimais, kaitlentės angos matmenys turi atitikti nurodytus, o virtuvės spinte-

lėje turi būti įrengtos ventiliacijos angos, kad būtų užtikrintas nuolatinis oro tiekimas. Saugos sumetimais ir tam, kad orkaitę galima būtų lengvai atskirti, kaitlentės ir orkaitės elektros jungtys privalo būti įrengtos atskirai.

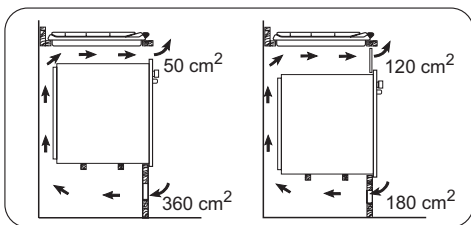

Techninė informacija

Kaitlentės matmenys

Plotis:	290 mm
Ilgis:	510 mm

Kaitlentės angos matmenys

Plotis:	270 mm
Ilgis:	490 mm

Šilumos įvestis

Spartusis degiklis:	3,0 kW
---------------------	--------

Papildomas degiklis:	1,0 kW
BENDROJI GALIA:	G20 (2H) 20 mbar = 4 kW G30/G31 (3B/P) 30/30 mbar = 276 g/h G20 (2H) 13 mbar = 2,8 kW
Elektros maitinimas:	230 V ~ 50 Hz
Kategorija:	II2H3B/P
Dujų tiekimas:	G20 (2H) 20 mbar
Prietaiso klasė:	3

Pralaidos skersmenys

Degiklis	Ø pralaida 1/100 mm
Pagalbinis	28
Spartusis	42

Dujų degikliai GAMTINĖMS DUJOMS G20 20 mbar

DEGIKLIS	ĮPRASTA GALIA, kW	įp. 1/100 mm
Pagalbinis	1.0	70
Spartusis	3.0	119

Dujų degikliai suskystintosioms dujoms G30/G31 30/30 mbar

DEGIKLIS	ĮPRASTA GALIA, kW	įp. 1/100 mm	g/h
Pagalbinis	1.0	50	73

DEGIKLIS	ĮPRASTA GALIA, kW	įp. 1/100 mm	g/h
Spartusis	2.8	86	204

Dujiniai degikliai 13 mbar GAMTINĖMS DUJOMS G20

DEGIKLIS	ĮPRASTA GALIA, kW	įp. 1/100 mm
Pusiau spartusis	0.9	80
Spartusis	1.9	120

Aplinkosauga

Šis ant produkto arba jo pakuotės esantis simbolis  nurodo, kad su šiuo produktu negalima elgtis kaip su buitinėmis šiukšlėmis. Jį reikia perduoti atitinkam surinkimo punktui, kad elektros ir elektronikos įranga būtų perdirbta. Tinkamai išmesdami šį produktą, jūs prisidėsite prie apsaugos nuo galimo neigiamo poveikio aplinkai ir žmonių sveikatai, kurį gali sukelti netinkamas šio produkto išmetimas. Dėl išsamesnės

informacijos apie šio produkto išmetimą, prašom kreiptis į savo miesto valdžios įstaigą, buitinių šiukšlių išmetimo tarnybą arba parduotuvę, kurioje pirkote šį produktą.

Pakavimo medžiagos

 Pakavimo medžiagos yra ekologiškos ir gali būti perdirbamos. Plastikinės dalys identifikuojamos žymėjimu: >PE<, >PS< ir pan. Išmeskite pakavimo medžiagas su visomis buitinėmis atliekomis į tam skirtus atliekų surinkimo konteinerius.

Содержание

Сведения по технике безопасности	37	Уход и очистка	43
Указания по безопасности	38	Поиск и устранение неисправностей	44
Описание изделия	41	Установка	45
Ежедневное использование	41	Технические данные	48
Полезные советы	42	Охрана окружающей среды	49

Право на изменения сохраняется.

Сведения по технике безопасности

Перед установкой и эксплуатацией прибора внимательно ознакомьтесь с приложенным руководством. Производитель не несет ответственность за травмы и повреждения, полученные/вызванные неправильной установкой и эксплуатацией. Позаботьтесь о том, чтобы данное руководство было у Вас под рукой на протяжении всего срока службы прибора.

Безопасность детей и лиц с ограниченными возможностями

⚠ ВНИМАНИЕ! Существует риск удушья, получения травм или стойких нарушений нетрудоспособности.

- Данный прибор может эксплуатироваться детьми старше 8 лет и лицами с ограниченными физическими, сенсорными или умственными способностями или с недостаточным опытом или знаниями только при условии нахождения под присмотром лица, отвечающего за их безопасность.
- Не позволяйте детям играть с прибором.
- Храните все упаковочные материалы вне досягаемости детей.
- Не подпускайте детей и домашних животных к прибору, когда он работает или остывает. Доступные для контакта части прибора сохраняют высокую температуру.
- Если прибор оснащен функцией «Защита от детей», рекомендуется включить эту функцию.
- Очистка и доступное пользователю техническое обслуживание не должно производиться детьми без присмотра.

Общие правила техники безопасности

- Прибор и его доступные для контакта части сильно нагреваются во время эксплуатации. Не прикасайтесь к нагревательным элементам.
- Не эксплуатируйте данный прибор с помощью внешнего таймера или отдельной системы дистанционного управления.
- Оставление на варочной панели продуктов, готовящихся на жире или масле, может представлять опасность и привести к пожару.
- Ни в коем случае не пытайтесь залить пламя водой; вместо этого выключите прибор и накройте пламя, например, крышкой или противопожарным одеялом.
- Не используйте варочные панели для хранения каких-либо предметов.
- Не используйте пароочистители для очистки прибора.
- Не следует класть на варочную поверхность металлические предметы, такие, как ножи, вилки, ложки и крышки, так как они могут нагреваться.

Указания по безопасности

Установка

 **ВНИМАНИЕ!** Установка прибора должна осуществляться только квалифицированным персоналом!

- Удалите всю упаковку.
- Не устанавливайте и не подключайте прибор, если он имеет повреждения.
- Следуйте приложенным к прибору инструкциям по его установке.
- Выдерживайте минимально допустимые зазоры между соседними приборами и предметами мебели.
- Прибор имеет большой вес: не забывайте о мерах предосторожности при его

перемещении. Обязательно используйте защитные перчатки.

- Поверхности срезов столешницы необходимо покрыть герметиком во избежание их разбухания под воздействием влаги.
- Защитите днище прибора от пара и влаги.
- Не устанавливайте прибор возле дверей или под окнами. Это позволит избежать падения с прибора кухонной посуды при открывании двери или окна.
- В случае установки прибора над выдвижными ящиками убедитесь, что между днищем прибора и верхним ящиком

имеется достаточное для вентиляции пространство.

- Дно прибора сильно нагревается. Рекомендуется разместить под прибором пожаробезопасную разделительную прокладку для предотвращения доступа прибору снизу.

Подключение к электросети

 **ВНИМАНИЕ!** Существует риск пожара и поражения электрическим током.

- Все электрические подключения должны производиться квалифицированным электриком.
- Прибор должен быть заземлен.
- Перед выполнением каких-либо операций по чистке прибора или по уходу за ним его следует отключить от сети электропитания.
- Используйте соответствующий электро-сетевой кабель.
- Не допускайте спутывания электропроводов.
- При подключении прибора к розеткам, расположенным на близком от него расстоянии, убедитесь, что сетевой шнур или вилка (если это применимо к данному прибору) не касается горячего прибора или горячей посуды.
- Убедитесь в правильности установки прибора. Неплотно зафиксированный сетевой шнур или вилка (если это применимо к данному прибору), которая неплотно держится в розетке, может привести к перегреву контактов.
- Позаботьтесь об установке защиты от поражения электрическим током.
- Сетевой шнур не должен быть туго натянут.
- Следите за тем, чтобы не повредить вилку (если это применимо к данному прибору) и сетевой кабель. Для замены сетевого кабеля обратитесь в сервисный центр или к электрику.
- Прибор должен быть подключен к электросети через устройство, позволяющее

отсоединять от сети все контакты. Устройство для изоляции должно обеспечивать расстояние между разомкнутыми контактами не менее 3 мм.

- Следует использовать подходящие замыкающие устройства: предохранительные автоматические выключатели, плавкие предохранители (резьбовые плавкие предохранители следует выкручивать из гнезда), автоматы защиты от тока утечки и пускатели.

Подключение к газовой магистрали

- Все газовые подключения должны производиться квалифицированным специалистом.
- Убедитесь, что вокруг прибора имеется достаточная вентиляция.
- Данные о подводе газа приведены на табличке с техническими данными.
- Данный прибор не соединяется с вытяжным устройством, удаляющим продукты горения. Удостоверьтесь, что подключение прибора производится в соответствии с действующими правилами. Уделите особое внимание обеспечению надлежащей вентиляции.

Эксплуатация

 **ВНИМАНИЕ!** Существует риск травмы, ожога или поражения электрическим током.

- Используйте прибор в жилых помещениях.
- Не изменяйте параметры данного прибора.
- Не оставляйте прибор без присмотра во время его работы.
- При использовании прибора не касайтесь его мокрыми руками. Не касайтесь прибора, если на него попала вода.
- Не кладите на конфорки столовые приборы или крышки кастрюль. Они могут сильно нагреться.
- После каждого использования выключайте конфорки.

- Не используйте прибор в качестве рабочей поверхности или подставки для каких-либо предметов.

 **ВНИМАНИЕ!** Существует опасность возгорания или взрыва.

- При нагреве жиры и масла могут выделять легко воспламеняющиеся пары. Не допускайте присутствия открытого пламени и нагретых предметов при использовании для приготовления жиров и масел.
- Образующиеся сильно нагретым маслом пары могут привести самопроизвольному возгоранию.
- Использование масла может содержать остатки продуктов, что может привести к его возгоранию при более низких температурах по сравнению с маслом, которое используется в первый раз.
- Не кладите на прибор, рядом с ним или внутри него легко воспламеняющиеся материалы или изделия, пропитанные легко воспламеняющимися веществами.

 **ВНИМАНИЕ!** Существует риск повреждения прибора.

- Не ставьте на панель управления горячую кухонную посуду.
- Не позволяйте жидкости полностью выкипать из посуды.
- Не включайте конфорки без кухонной посуды или с пустой кухонной посудой.
- Не кладите на прибор алюминиевую фольгу.
- Не допускайте попадания на варочную панель едких жидкостей, например, уксуса, лимонного сока или средств для удаления накипи. Это может привести к появлению матовых пятен.
- Обеспечьте достаточную вентиляцию помещения, в котором установлен прибор.
- Удостоверьтесь, что вентиляционные отверстия не закрыты.
- Пользуйтесь только устойчивой посудой подходящей формы. Диаметр дна посу-

ды должен превышать размеры горелок. Существует опасность перегрева и повреждения стеклянной панели (если таковая имеется).

- Убедитесь, что пламя не гаснет при быстром повороте ручки из максимального в минимальное положение.
- Удостоверьтесь, что посуда размещена по центру зон нагрева и не выдается за края варочной панели.
- Используйте только принадлежности, поставляемые вместе с прибором.
- Не устанавливайте на горелку рассекатели пламени.

Уход и очистка

 **ВНИМАНИЕ!** Существует риск повреждения прибора.

- Во избежание повреждения покрытия варочной панели производите его регулярную очистку.
- Не используйте для очистки прибора подаваемую под давлением воду или пар.
- Не мойте горелки в посудомоечной машине.
- Протирайте прибор мягкой влажной тряпкой. Используйте только нейтральные моющие средства. Не используйте абразивные средства, царапающие губки, растворители или металлические предметы.

Утилизация

 **ВНИМАНИЕ!** Существует опасность травмы или удушья.

- Для получения информации о том, как надлежит утилизировать данный прибор, обратитесь в местные муниципальные органы власти.
- Отключите прибор от электросети.
- Отрежьте и утилизируйте кабель электропитания.
- Расплющите наружные газовые трубы.

Сервис

- Для ремонта прибора обратитесь в сервисный центр. Мы рекомендуем исполь-

звать только фирменные запасные ча-
сти.

Описание изделия

Функциональные элементы варочной панели

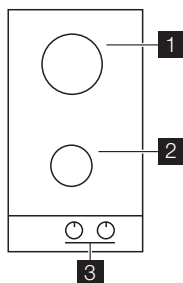

- 1 Горелка повышенной мощности
- 2 Вспомогательная горелка
- 3 Ручки управления

Ручки управления

Символ	Описание
	отсутствует подача газа / положение ВЫКЛ

Символ	Описание
	положение розжига / максимальной подачи газа
	минимальная подача газа

Ежедневное использование

ВНИМАНИЕ! См. Главу «Сведения по технике безопасности».

Розжиг горелки

ВНИМАНИЕ! Будьте внимательны при использовании открытого огня на кухне. Изготовитель не несет ответственности в случае неправильного обращения с огнем

Всегда зажигайте горелку перед тем, как ставить на нее посуду.

Включение горелки:

1. Поверните ручку управления против часовой стрелки в положение максимума () и нажмите на нее.
2. Удерживайте ручку управления нажатой приблизительно 5 секунд; это необходимо, чтобы термopара нагрее-

лась. В противном случае подача газа будет прекращена.

3. Отрегулируйте пламя после того, как оно станет равномерным.
- Если после нескольких попыток зажечь горелку не удалось, проверьте правильность положения рассекателя и крышки горелки.

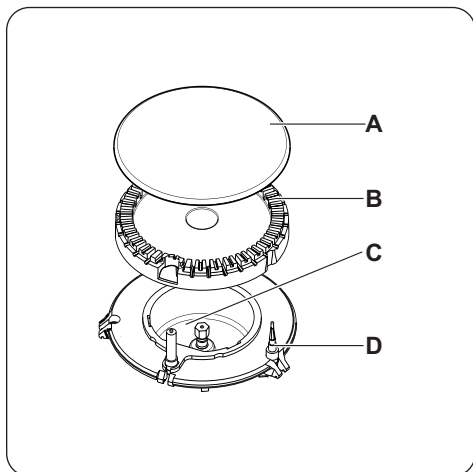

- A) Крышка горелки
- B) Рассекатель горелки
- C) Свеча зажигания
- D) Термопара

⚠ ВНИМАНИЕ! Не держите ручку управления нажатой более 15 секунд. Если розжига горелки не происходит через 15 секунд, отпустите ручку управления, поверните ее в положение «Выкл» и

Полезные советы

⚠ ВНИМАНИЕ! См. Главу «Сведения по технике безопасности».

Экономия энергии

- По возможности всегда накрывайте посуду крышками.
- Как только жидкость начинает закипать, уменьшайте пламя горелки до самого низкого уровня, достаточного для кипения жидкости.

Используйте только ту посуду, диаметр которой соответствует размерам конфорок.

Горелка	Диаметры посуды
Быстродействующая	180 - 240 мм

попытайтесь снова разжечь горелку, подождав по меньшей мере 1 минуту.

ВАЖНО! При отсутствии электропитания можно зажигать горелку без помощи электроподжига; для этого поднесите к горелке источник огня, нажмите соответствующую ручку и поверните ее против часовой стрелки в положение максимальной подачи газа.

i Если горелка случайно погаснет, установите соответствующую ручку управления в положение "Выкл" и попробуйте выполнить розжиг горелки снова как минимум через 1 минуту.

i Электророзжиг может срабатывать автоматически при подаче электропитания на прибор после установки или восстановления электроснабжения. Это - нормальное явление.

Выключение горелки

Чтобы потушить пламя, поверните ручку на символ ● .

⚠ ВНИМАНИЕ! Всегда уменьшайте или гасите пламя перед тем, как снимать посуду с конфорок.

Горелка	Диаметры посуды
Вспомогательная	80 - 160 мм

⚠ ВНИМАНИЕ! Позаботьтесь о том, чтобы днище сковородок и кастрюль не касалось бы ручек управления. При касании днищем посуды ручек управления пламя их нагревает.

Не ставьте одну кастрюлю или сковороду на две конфорки.

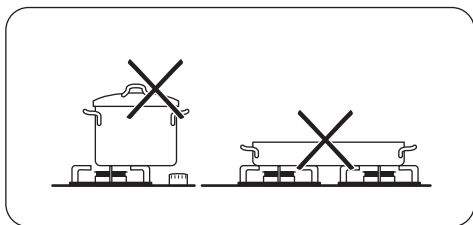

! **ВНИМАНИЕ!** Убедитесь, что ручки кастрюли не выдаются за пределы передней кромки варочной панели.

Уход и очистка

! **ВНИМАНИЕ!** См. Главу «Сведения по технике безопасности».

! **ВНИМАНИЕ!** Перед каждой очисткой выключайте прибор и давайте ему остыть. Перед проведением технического обслуживания или чисткой прибора отсоедините его от сети электропитания.

i Царапины или темные пятна на поверхности не влияют на работу прибора.

- Подставки для посуды снимаются, что позволяет легко проводить чистку варочной панели.
- Для очистки эмалированных элементов, крышки и рассекателя вымойте их водой с мылом и тщательно просушите перед установкой на место.
- Промойте элементы из нержавеющей стали водой, а затем вытрите их насухо мягкой тряпкой.
- Подставки для посуды **нельзя** мыть в посудомоечной машине. Необходимо мыть их **вручную**.
- При мойке подставок вручную будьте внимательны, когда их протираете, так как у них могут быть острые края. При необходимости удаляйте стойкие загрязнения с помощью чистящей пасты.
- Убедитесь в правильности установки подставок для посуды после очистки.
- Для того, чтобы горелки работали надлежащим образом, стержни подставок

Следите, чтобы кастрюли были размещены по центру: таким образом достигается максимальная устойчивость и снижается расход газа.

Не ставьте на конфорки неустойчивую или деформированную посуду. Это может привести к разбрызгиванию ее содержимого и возникновению несчастного случая.

! **ВНИМАНИЕ!** Не используйте рассекатель пламени.

для посуды должны располагаться в центре горелки.

- **Чтобы не повредить варочную панель, будьте внимательны при установке подставок для посуды.**

После чистки вытрите прибор насухо мягкой тканью.

Удаление загрязнений:

1. – **Удалить немедленно:** расплавленную пластмассу, полиэтиленовую пленку и пищевые продукты, содержащие сахар.
- **Выключите устройство и дайте ему остыть**, прежде, чем очищать от: известковых отложений, водяных разводов, пятен жира, блестящих обесцвеченных пятен. Используйте для очистки специальное средство, предназначенное для данной поверхности.
2. Чистить прибор следует влажной тканью с небольшим количеством моющего средства.
3. По окончании очистки **насухо вытрите прибор чистой тканью.**

Под воздействием высокой температуры нержавеющая сталь может потускнеть. Поэтому запрещается использовать для приготовления пищи глиняную или керамическую посуду, а также чугунные подставки.

Очистка свечи зажигания

Электрический розжиг выполняется с помощью керамической свечи зажигания и металлического электрода. Содержите эти детали в чистоте для предотвращения трудностей с розжигом, а также проверяйте, чтобы отверстия в рассекателе пламени горелки не были засорены.

Периодическое техобслуживание

Периодически обращайтесь в местный авторизованный сервисный центр для проверки состояния трубы подачи газа и редуктора, если таковым оборудована ваша варочная панель.

Поиск и устранение неисправностей

Неисправность	Возможная причина	Способ устранения
При розжиге газа отсутствует искра	<ul style="list-style-type: none">Отсутствует электропитание	<ul style="list-style-type: none">Убедитесь в том, что прибор подключен к электросети и электроэнергия подается.Проверьте предохранитель. Если предохранитель срабатывает повторно, обратитесь к квалифицированному электрику.
	<ul style="list-style-type: none">Крышка и рассекатель горелки установлены неровно	<ul style="list-style-type: none">Убедитесь, что крышка и рассекатель горелки установлены правильно.
Пламя гаснет сразу после розжига	<ul style="list-style-type: none">Термопара недостаточно нагрелась	<ul style="list-style-type: none">После появления пламени удерживайте ручку нажатой около 5 секунд.
Газ неравномерно горит по окружности горелки	<ul style="list-style-type: none">Рассекатель горелки засорен остатками пищи	<ul style="list-style-type: none">Убедитесь, что инжектор не засорен, а в рассекателе горелки нет остатков пищи.

В случае неисправности сначала попытайтесь самостоятельно найти решение проблемы. Если вам не удалось самостоятельно устранить неисправность, обращайтесь к продавцу или в местный авторизованный сервисный центр.

i Если прибор эксплуатировался неправильно или установка была выполнена не сертифицированным специалистом, посещение техника сервисного центра или поставщика может оказаться платным даже во время гарантийного срока.

Чтобы быстро получить надлежащую помощь, необходимо предоставить

следующие данные. Они приведены на табличке с техническими данными.

- Название модели
- Номер изделия (PNC)
- Серийный номер (S.N.)

Следует использовать только оригинальные запасные части. Их можно приобрести в сервисном центре и авторизованных магазинах запчастей.

Наклейки, вложенные в пакет с принадлежностями

Приклейте самоклеющиеся наклейки, как указано ниже:

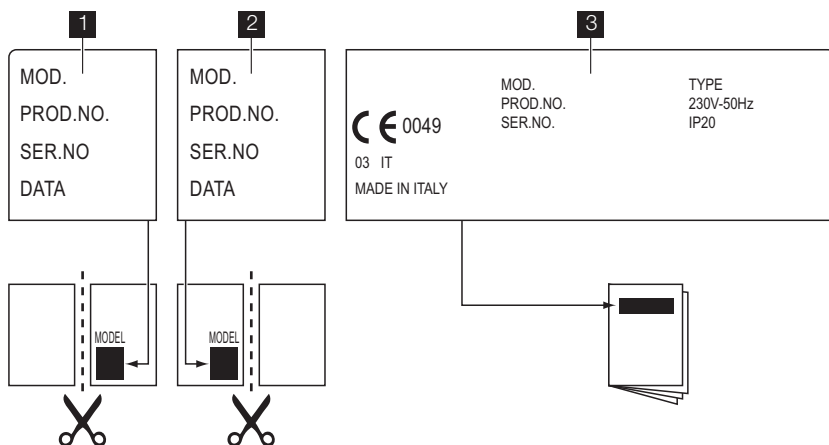

1 Приклеить на гарантийный талон и отправить

2 Приклеить на гарантийный талон и сохранить

3 Приклеить на инструкцию по эксплуатации

Установка

! **ВНИМАНИЕ!** См. Главу «Сведения по технике безопасности».

! **ВНИМАНИЕ!** Следующие указания по установке, подключению и техобслуживанию относятся к операциям, которые должны выполняться только квалифицированными специалистами в соответствии с действующими стандартами и местными нормами.

Подключение к газовой магистрали

Используйте жесткие трубы или гибкий шланг из нержавеющей стали, соответствующий действующим нормам. При использовании гибких металлических шлангов следите за тем, чтобы они не касались подвижных частей и не передавливались. Принимайте такие же меры предосторож-

ности при сборке варочной панели в одно целое с духовым шкафом.

ВАЖНО! Убедитесь, что давление подвода газа соответствует рекомендуемым величинам. Регулируемое колено крепится к трубе газовой магистрали с помощью гайки G 1/2 дюйма. Закрутите все детали, не затягивая их, поверните колено в нужном направлении и затяните все резьбовые соединения.

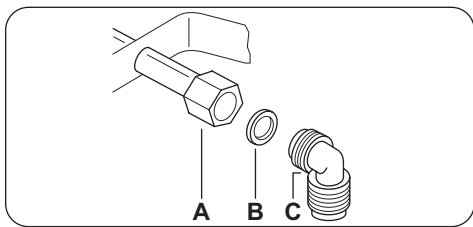

- A) Вывод трубы с гайкой
- B) Прокладка
- C) Коленчатая труба

Сжиженный газ

Используйте держатель для резиновых шлангов для сжиженного газа. Всегда устанавливайте прокладку. Затем приступите к подключению к линии подачи газа. Гибкая подводка может использоваться, только если:

- ее температура не будет превышать комнатную более, чем на 30°C;
- ее длина не превышает 1500 мм;
- она не имеет сужений;
- она не натянута и не перекручена;
- она не касается острых кромок или углов;
- ее можно легко осмотреть, чтобы проверить ее состояние.

Контроль сохранности гибкого шланга включает в себя следующую проверку:

- отсутствие трещин, порезов, следов горения, как на концах, так и по всей его длине;
- материал шланга не стал жестким, а сохранил свою нормальную эластичность;

- на хомутах крепления отсутствует ржавчина;
 - срок годности шланга не истек.
- В случае обнаружения одного или нескольких дефектов не ремонтируйте шланг, а замените его.

ВАЖНО! После завершения установки убедитесь, что трубные соединения абсолютно герметичны. Используйте для проверки мыльный раствор. **Запрещается использовать пламя!**

Замена инжекторов

1. Снимите подставки для посуды.
2. Снимите крышки и рассекатели пламени горелок.
3. С помощью торцевого ключа на 7 мм отвинтите инжекторы и замените их соответствующими типу используемого газа (см. таблицу в разделе «Технические данные»).
4. Установите все детали на место, выполнив вышеописанную процедуру в обратном порядке.
5. Замените табличку с техническими данными (размещенную вблизи трубы подвода газа) табличкой, соответствующей новому типу используемого газа. Эта табличка находится в пакете с принадлежностями, поставляемыми вместе с прибором.

Если давление подачи газа нестабильно или отличается от необходимого давления, на трубу подачи газа следует установить соответствующий редуктор.

Регулировка минимального уровня пламени

Для установки минимального уровня пламени выполните следующие действия:

1. Зажгите горелку.
2. Поверните ручку в положение, соответствующее минимальному пламени.
3. Снимите ручку управления.
4. Тонкой отверткой отрегулируйте положение винта обводного клапана.

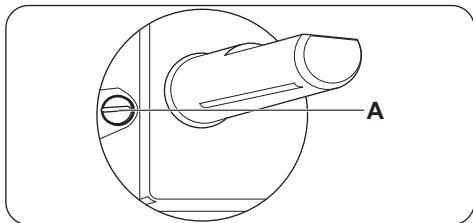

А) Винт обводного клапана

- При переходе с природного газа G20 20 мбар (или природного газа G20 13 мбар⁴⁾) на сжиженный газ закрутите винт обводного клапана до упора.
- При переходе с сжиженного на природный газ G20 давлением 20 мбар открутите винт обводного клапана приблизительно на 1/4 оборота.
- При переходе с природного газа G20 давлением 20 мбар на природный G20 газ давлением 13 мбар⁴⁾ открутите винт обводного клапана примерно на 1/4 оборота.
- При переходе с сжиженного на природный газ G20 давлением 13 мбар⁴⁾ открутите винт обводного клапана примерно на 1/2 оборота.
- При переходе с природного газа G20 давлением 13 мбар⁴⁾ на природный газ G20 давлением 20 мбар закрутите винт обводного клапана примерно на 1/4 оборота.

⚠ ВНИМАНИЕ! Убедитесь, что пламя не гаснет при быстром повороте ручки из максимального в минимальное положение.

Подключение к электросети

- Проверьте, чтобы напряжение и тип электропитания, указанные на табличке с техническими характеристиками, соответствовали напряжению и типу электропитания в местной электросети.
- В комплект поставки прибора входит сетевой кабель. Его следует оборудовать вилкой, соответствующей нагрузке, указанной на табличке с техническими дан-

ными. Убедитесь, что вилка вставлена в нужную розетку.

- Включайте прибор только в установленную надлежащим образом электророзетку с защитным контактом.
- Убедитесь, что после установки имеется доступ к вилке.
- Для отключения прибора от электросети не тяните за кабель электропитания. Всегда беритесь за саму вилку.
- В случае подключения прибора через удлинитель, переходник или тройник - существует опасность возгорания. Позаботьтесь о том, чтобы подключение заземления соответствовало действующим нормам и правилам.
- На всем протяжении сетевого кабеля ни один из его участков не должен подвергаться нагреву более 90°C.

Убедитесь, что синий нейтральный провод подключен к клеммной колодке с буквой «N». Подключите коричневый (или черный) фазовый провод к контакту клеммной колодки с буквой «L». Фазовый провод всегда должен быть подключен.

Замена сетевого шнура

При замене сетевого шнура используйте только специальный кабель типа H05V2V2-F T90 или эквивалентный. Удостоверьтесь, что провод имеет сечение, допускающее его использование при данном напряжении и рабочей температуре. Желто-зеленый провод заземления должен быть примерно на 2 см длиннее коричневого (или черного) провода, идущего на фазу.

Встраивание

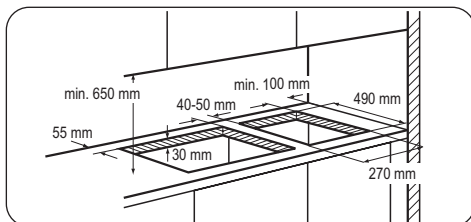

4) только для России

В случае, если несколько варочных поверхностей шириной 30 см необходимо установить одну рядом с другой в одном вырезе столешницы, можно обратиться в сервисный центр за набором для монтажа, который включает в себя боковую опорную скобу и дополнительные уплотнители. Необходимые инструкции находятся внутри упаковки данного набора.

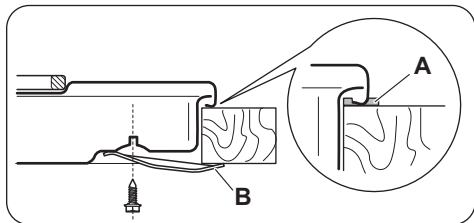

А) идущая в комплекте герметизирующая прокладка

В) идущая в комплекте крепежная скоба

! **ПРЕДУПРЕЖДЕНИЕ!** Варочную панель следует встраивать только в столешницу с ровной поверхностью.

Возможности встраивания

Кухонный шкаф с дверцей

Панель, установленная под варочной панелью, должна легко сниматься для обеспечения доступа к узлам, нуждающимся в техническом обслуживании.

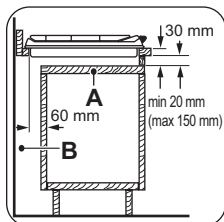

а) Съемная панель

Технические данные

Размеры варочной панели

Ширина: 290 мм

б) Пространство для подключения проводов

Кухонный шкаф с духовым шкафом

Размеры ниши под варочную панель должны соответствовать указанным. В кухонном шкафу должны быть предусмотрены вентиляционные отверстия для постоянного притока воздуха. Из соображений безопасности, а также для упрощения процедуры извлечения духового шкафа из шкафа, электрические соединения для варочной панели и духового шкафа должны быть выполнены отдельно.

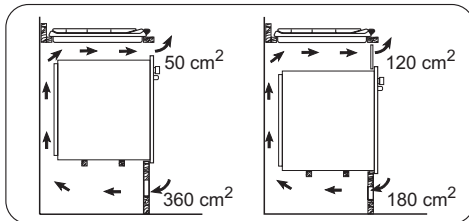

Длина: 510 мм

Размеры выреза для варочной поверхности

Ширина:	270 мм
Длина:	490 мм

Тепловая мощность

Горелка повышенной мощности:	3 кВт
Вспомогательная горелка:	1 кВт

ОБЩАЯ МОЩНОСТЬ:	G20 (2H) 20 мбар = 4 кВт G30/G31 (3B/P) 30/30 мбар = 276 г/час G20 (2H) 13 мбар = 2,8 кВт
Электропитание:	230 В ~ 50 Гц
Категория:	II2H3B/P
Подвод газа:	G20 (2H) 20 мбар
Класс прибора:	3

Диаметры обводных клапанов

Горелка	Ø обводного клапана в 1/100 мм
Вспомогательная	28
Быстродействующая	42

Газовые горелки для ПРИРОДНОГО ГАЗА G20 20 мбар

ГОРЕЛКА	ОБЫЧНАЯ МОЩНОСТЬ, кВт	инжектор 1/100 мм
Вспомогательная	1.0	70
Быстродействующая	3.0	119

Газовые горелки для сжиженного газа G30/G31 30/30 мбар

ГОРЕЛКА	ОБЫЧНАЯ МОЩНОСТЬ, кВт	инжектор 1/100 мм	г/час
Вспомогательная	1.0	50	73
Быстродействующая	2.8	86	204

Газовые горелки для ПРИРОДНОГО ГАЗА G20 13 мбар

ГОРЕЛКА	ОБЫЧНАЯ МОЩНОСТЬ, кВт	инжектор 1/100 мм
Ускоренного приготовления	0.9	80
Быстродействующая	1.9	120

Охрана окружающей среды

Символ  на изделии или на его упаковке указывает, что оно не подлежит утилизации в качестве бытовых отходов. Вместо этого его следует сдать в соответствующий пункт приемки

электронного и электрооборудования для последующей утилизации. Соблюдая правила утилизации изделия, Вы сможете предотвратить причинение окружающей среде и здоровью людей потенциального ущерба, который

возможен в противном случае, вследствие неподобающего обращения с подобными отходами. За более подробной информацией об утилизации этого изделия просьба обращаться к местным властям, в службу по вывозу и утилизации отходов или в магазин, в котором Вы приобрели изделие.

Упаковочные материалы

 Упаковка изготовлена из экологических материалов и может быть повторно

переработана. На пластмассовых деталях указан материал, из которого они изготовлены: >PE< (полиэтилен), >PS< (полистирол) и т.п. Упаковочные материалы следует выбрасывать как бытовые отходы в соответствующие контейнеры местных служб по утилизации отходов.



Дата производства данного изделия указана в серийном номере (serial number), где первая цифра номера соответствует последней цифре года производства, вторая и третья цифры номера – порядковому номеру недели. Например, серийный номер 11012345 означает, что изделие произведено на десятой неделе 2011 года.



Зміст

Інформація з техніки безпеки _____	51	Догляд та чистка _____	57
Інструкції з техніки безпеки _____	52	Усунення проблем _____	58
Опис виробу _____	55	Установка _____	59
Щоденне користування _____	55	Технічна інформація _____	62
Корисні поради _____	56	Охорона довкілля _____	63

Може змінитися без оповіщення.

Інформація з техніки безпеки

Перед установкою та експлуатацією приладу слід уважно прочитати інструкцію користувача. Виробник не несе відповідальності за пошкодження, що виникли через неправильне встановлення або експлуатацію. Інструкції з користування приладом слід зберігати з метою користування в майбутньому.

Безпека дітей і вразливих осіб

⚠ Попередження! Існує ризик задушення, ушкоджень чи втрати працездатності.

- Цей прилад можуть використовувати діти віком від 8 років та особи з обмеженими фізичними, сенсорними чи розумовими здібностями або недостатнім досвідом і знаннями, якщо такі особи перебувають під наглядом відповідальної за їх безпеку людини.
- Не дозволяйте дітям гратися з приладом.
- Пакувальні матеріали слід тримати в недоступному для дітей місці.
- Не допускайте дітей та домашніх тварин до приладу під час його роботи чи охолодження. Доступні частини гарячі.
- Якщо прилад оснащено захистом від доступу дітей, рекомендується його увімкнути.
- Не можна доручати чищення або технічне обслуговування дітям без відповідного нагляду.

Загальні правила безпеки

- Прилад і його доступні поверхні нагріваються під час використання. Не торкайтеся до нагрівальних елементів.
- Не використовуйте для керування приладом зовнішній таймер або окрему систему дистанційного керування.
- Залишений без нагляду процес готування на варильній поверхні з використанням жиру чи олії може спричинити пожежу.
- Не намагайтеся загасити вогонь водою. Натомість вимкніть прилад і накрийте чимось вогонь, наприклад кришкою або протипожежним покривалом.
- Не зберігайте речі на варильних поверхнях.
- Не використовуйте парочистувач для чищення приладу.
- Металеві предмети (наприклад, ножі, виделки, ложки та кришки) не можна класти на варильну поверхню, оскільки вони можуть нагрітися.

Інструкції з техніки безпеки

Установка

 **Попередження!** Цей пристрій повинен встановлювати лише кваліфікований фахівець.

- Повністю зніміть упаковку.
- Не встановлюйте й не використовуйте пошкоджений прилад.
- Дотримуйтеся інструкцій зі встановлення, що постачаються із приладом.
- Дотримуйтеся вимог щодо мінімальної відстані до інших приладів чи предметів.
- Прилад важкий, тому будьте обережні, пересуваючи його. Обов'язково одягайте захисні рукавички.
- Захистіть зрізи за допомогою ущільнювального матеріалу, щоб запобігти проникненню вологи, яка викликає набухання.

- Захистіть дно приладу від пари та вологи.
- Не встановлюйте прилад біля дверей або під вікном. Це допоможе запобігти падінню гарячого посуду з приладу під час відчинення дверей чи вікна.
- У разі встановлення приладу над шухлядами переконайтеся у наявності достатнього простору для циркуляції повітря між дном приладу та верхньою шухлядою.
- Дно приладу може нагріватися. Рекомендується встановити розділювальну вогнетривку панель під приладом, щоб захистити доступ до дна.

Підключення до електромережі

 **Попередження!** Існує ризик займання чи ураження електричним струмом.

- Всі роботи з підключення до електричної мережі мають виконуватися кваліфікованим електриком.
- Прилад повинен бути заземленим.
- Перш ніж виконувати будь-які операції, переконайтеся, що прилад від'єднаний від електромережі.
- Користуйтеся належним мережевим електрокабелем.
- Стежте за тим, щоб проводи живлення не заплутувалися.
- Переконайтеся, що кабель живлення або штепсель (якщо є) не торкаються гарячого приладу або посуду під час підключення приладу до розташованої поруч розетки.
- Переконайтеся у правильному встановленні приладу. Незакріплений або неправильно розташований кабель живлення або штепсель (якщо є) можуть призвести до значного нагрівання роз'ємів.
- Переконайтеся, що встановлено захист від ураження електричним струмом.
- Зменште розтягування кабелю.
- Під час встановлення приладу пильнуйте, щоб не пошкодити кабель живлення і штепсель (якщо є). Для заміни пошкодженого кабелю слід звернутися у сервісний центр або до електрика.
- Електричне підключення повинно передбачати наявність ізолюючого пристрою для повного відключення від електромережі. Зазор між контактами ізолюючого пристрою має становити не менше 3 мм.
- Використовуйте лише належні ізолюючі пристрої, а саме: лінійні роз'єднувачі, запобіжники (гвинтові запобіжники слід викрутити з патрона), реле захисту від замикання на землю і контактори.

Газове підключення

- Усі роботи з підключення до газової мережі мають виконуватися кваліфікованим спеціалістом.
- Подбайте про те, щоб повітря могло вільно циркулювати навколо приладу.

- Інформацію стосовно подачі газу див. на таблиці з технічними даними.
- Цей прилад не підключений до пристрою для виведення продуктів згорання. Підключіть прилад, керуючись діючими правилами встановлення. Дотримуйтеся вимог щодо належної вентиляції.

Користування

 **Попередження!** Існує небезпека травмування, опіків та ураження електричним струмом.

- Цей прилад призначений для домашнього використання.
- Не змінюйте технічні характеристики приладу.
- Не залишайте прилад без нагляду під час користування ним.
- Під час роботи з приладом руки не повинні бути мокрими або вологими. Не користуйтеся приладом, якщо він контактує з водою.
- Не кладіть столові прибори або кришки каструль на зони нагрівання. Вони стають гарячими.
- Після кожного використання вимикайте зону нагрівання.
- Не використовуйте прилад як робочу поверхню або для зберігання речей.

 **Попередження!** Існує небезпека вибуху або пожежі.

- При нагріванні жирів та олії можуть вивільнятися горючі пари. При готуванні з використанням жирів та олії тримайте їх осторонь відкритого вогню або гарячих об'єктів.
- Пари, які виділяє дуже гаряча олія, можуть спричинити спонтанне загорання.
- Вживана олія, що містить залишки їжі, може спричинити пожежу при нижчій температурі, ніж олія, яка використовується вперше.
- Не кладіть займисті речовини чи предмети, змочені в займистих речовинах,

усередину приладу, поряд з ним або на нього.

 **Попередження!** Існує ризик пошкодження приладу.

- Не ставте гарячий посуд на панель керування.
- Не допускайте, щоб із посуду випаровувалася вся рідина.
- Не вмикайте зони нагрівання, якщо на них немає посуду або посуд порожній.
- Не кладіть алюмінієву фольгу на прилад.
- Уникайте контакту кислих рідин, таких як оцет, лимонний сік або речовини для видалення накипу, з варильною поверхнею. Це призводить до утворення матових плям.
- Забезпечте добру вентиляцію у приміщенні, де встановлюється прилад.
- Переконайтеся, що вентиляційні отвори не заблоковані.
- Використовуйте тільки стійкий посуд правильної форми; діаметр посуду має бути більшим, ніж діаметр конфорок. Існує ризик перегріву і розколу скляної поверхні (за наявності).
- Переконайтеся, що полум'я не згасає, якщо швидко повернути ручку з максимального положення в мінімальне.
- Пильнуйте, щоб посуд розташовувався по центру кілець і не виступав за краї варильної поверхні.
- Користуйтеся лише приладами, що постачається із приладом.
- Не встановлюйте розсіювач полум'я на конфорку.

Догляд та чистка

 **Попередження!** Існує ризик пошкодження приладу.

- Регулярно очищуйте прилад, щоб запобігти погіршенню матеріалу поверхні.
- Не використовуйте воду з пульверизатора або пар для чищення приладу.
- Не слід мити конфорки в посудомийній машині.
- Протріть прилад вологою м'якою ганчіркою. Застосовуйте лише нейтральні миючі засоби. Не застосовуйте абразивні засоби, абразивні серветки, розчинники або металеві предмети.

Утилізація

 **Попередження!** Існує небезпека травмування або задушення.

- Щоб отримати інформацію про належну утилізацію приладу, слід звернутися до органів муніципальної влади.
- Відключіть прилад від електромережі.
- Відріжте кабель живлення і викиньте його.
- Сплющте зовнішні газові труби.

Сервісне обслуговування

- Для ремонту приладу звертайтеся у сервісний центр. Рекомендується використовувати тільки оригінальні запасні частини.

Цей продукт по змісту небезпечних речовин відповідає вимогам Технічного регламенту обмеження використання деяких небезпечних речовин в електричному та електронному обладнанні (постанова Кабінету Міністрів України №1057 від 3 грудня 2008р.)

Опис виробу

Оснащення варильної поверхні

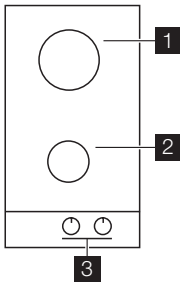

- 1 Швидка конфорка
- 2 Допоміжна конфорка
- 3 Ручки керування

Ручки керування

Символ	Опис
	газ не подається / вимкнено

Символ	Опис
	положення розпалювання / максимальна подача газу
	мінімальна подача газу

Щоденне користування

Попередження! Див. розділи з інформацією щодо техніки безпеки.

Запалювання конфорки

Попередження! Будьте дуже обережні при використанні відкритого вогню в кухні. Виробник не несе відповідальності у випадку неправильного поводження з вогнем.

Завжди запалюйте конфорку перед тим, як ставити на неї каструлю.

Щоб запалити конфорку, виконайте наступні дії.

1. Поверніть ручку керування проти годинникової стрілки у максимальне положення () і натисніть її.
2. Тримайте ручку приблизно 5 секунд, щоб термопара нагрілась. У іншому випадку подача газу припиниться.
3. Коли встановиться рівномірне полум'я, відрегулюйте його рівень.

Якщо після декількох спроб конфорка не загорається, переконайтеся, що корона і кришка знаходяться у правильному положенні.

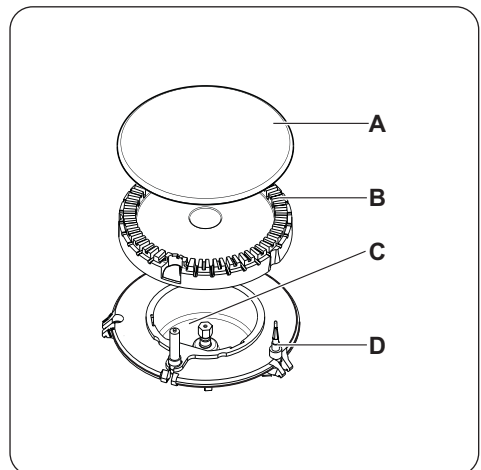

A) Кришка конфорки

- B) Розсікач конфорки
- C) Свічка запалювання
- D) Термопара

⚠ Попередження! Не тримайте ручку керування натиснутою довше 15 секунд.

Якщо конфорка не загорасться через 15 секунд, відпустіть ручку керування, поверніть її в положення «вимкнено» та спробуйте знову запалити конфорку мінімум через 1 хвилину.

Важливо! За відсутності електроживлення розпалювання конфорки можна здійснити без електричного пристрою; у цьому випадку піднесіть до пальника полум'я, натисніть на відповідну ручку і поверніть її проти годинникової стрілки у положення «максимум».

Корисні поради

⚠ Попередження! Див. розділи з інформацією щодо техніки безпеки.

Економія електроенергії

- По можливості завжди накривайте каструлі кришкою.
- Коли рідина починає кипіти, прикручуйте газ, щоб вона кипіла на повільному вогні.

Користуйтеся посудом, діаметр дна якого відповідає розмірам конфорок.

Конфорка	Діаметр посуду
Швидка конфорка	180 - 240 мм
Допоміжна конфорка	80 - 160 мм

⚠ Попередження! Переконайтеся, що дно посуду не виступає над ручками керування. Якщо ручки керування знаходяться під дном посуду, вони можуть нагрітися полум'ям.

Не ставте одну каструлю чи сковорідку одночасно на дві конфорки.

i Якщо пальник випадково згасне, поверніть ручку в положення "вимк." і спробуйте підпалити пальник знову через 1 хвилину.

i Генератор іскри може спрацювати автоматично, коли ви увімкнете подачу електроенергії після встановлення або після того, як відновиться електропостачання після перебоїв. Це нормально.

Вимикання пальника

Щоб загасити пальник, поверніть ручку на символ ● .

⚠ Попередження! Перед тим як знімати посуд із конфорки, зменште полум'я або вимкніть конфорку.

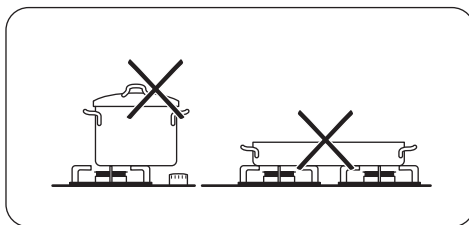



⚠ Попередження! Переконайтеся, що ручки посуду не виступають над переднім краєм варильної поверхні. Переконайтеся, що посуд для готування розміщено по центру кіл – завдяки цьому посуд буде розміщено максимально стабільно та зменшиться споживання газу.

Щоб уникнути травм чи проливання вмісту посуду, не ставте на конфорки нестійкий або деформований посуд.

⚠ Попередження! Не використовуйте розсіювач полум'я.

Догляд та чистка

 **Попередження!** Див. розділи з інформацією щодо техніки безпеки.

 **Попередження!** Перш ніж чистити прилад, вимкніть його й зачекайте, доки він охолоне. Перш ніж виконувати будь-які дії з технічного обслуговування або чищення, необхідно відключити прилад від джерела живлення.

 Подряпини або темні плями на поверхні не впливають на роботу приладу.

- Підставки для посуду можна знімати для зручності миття варильної поверхні.
- Щоб очистити емальовані деталі, кришку та корону, помийте їх теплою мильною водою й ретельно висушіть перед встановленням.
- Деталі з іржостійкої сталі промийте водою, а потім насухо витріть м'якою ганчіркою.
- Підставки для посуду **не можна** мити в посудомийній машині. Мийте їх **вручну**.
- Будьте обережні, витираючи підставки для посуду після миття вручну, оскільки в процесі покриття емаллю на них іноді залишаються гострі краї. Якщо потрібно, видаляйте стійкі плями за допомогою пастиподібного засобу для чищення.
- Упевніться, що після чищення підставки для посуду встановлено правильно.
- Щоб конфорки працювали правильно, упевніться, що ребра підставок для посуду знаходяться в центрі конфорки.

- **Будьте дуже обережні, знімаючи і встановлюючи підставки для посуду,**

щоб запобігти пошкодженню варильної поверхні.

Після чищення насухо протріть прилад м'якою тканиною.

Видалення забруднень:

1. – **Негайно видаляйте:** пластмасу, полімерну плівку, що розплавилася, залишки страв, що містять цукор.
– **Вимкніть прилад і дайте йому охолонути**, перш ніж видаляти: вапняні та водяні розводи, бризки жиру та плями з металевим відблиском. Використовуйте спеціальний засіб для чищення, що може використовуватись для даної варильної поверхні.
2. Чистіть прилад вологою ганчіркою з невеликою кількістю миючого засобу.
3. Після очищення **протріть прилад насухо чистою ганчіркою.**

Предмети з іржостійкої сталі тьмянуть при сильному нагріванні. Не слід готувати у кам'яному, глиняному або чавунному посуді.

Чищення свічки запалювання

Чищення свічки запалювання можливе завдяки тому, що вона зроблена з керамічного матеріалу і металевого електрода. Ці елементи слід регулярно та ретельно очищувати. Крім того, потрібно перевіряти, чи не засмітилися отвори розсікачів конфорки.

Періодичне технічне обслуговування

Періодично звертайтеся до свого місцевого центру технічного обслуговування з проханням перевірити подачу газу та роботу пристрою для регулювання тиску, якщо він встановлений.

Усунення проблем

Проблема	Можлива причина	Спосіб усунення
Під час запалювання газу відсутня іскра	<ul style="list-style-type: none">• Не подається електроживлення	<ul style="list-style-type: none">• Перевірте, чи прилад підключено до електромережі та увімкнено.• Перевірте запобіжник. Якщо запобіжник спрацював декілька раз, викличте кваліфікованого електрика.
	<ul style="list-style-type: none">• Кришка та розсікач конфорки розміщені нерівно	<ul style="list-style-type: none">• Перевірте, щоб кришка та розсікач конфорки були встановлені правильно.
Полум'я згасає одразу після запалювання	<ul style="list-style-type: none">• Термопара достатньо не нагрівається	<ul style="list-style-type: none">• Після запалювання утримуйте ручку натиснутою приблизно 5 секунд.
Полум'я горить не по всьому колу конфорки	<ul style="list-style-type: none">• Розсікач конфорки забитий залишками їжі	<ul style="list-style-type: none">• Перевірте, чи не заблокована форсунка і чи не потрапили залишки їжі до розсікача конфорки.

Якщо виникла несправність, спочатку спробуйте вирішити проблему самостійно. Якщо ви не можете усунути проблему, зверніться до закладу, де ви придбали прилад, або до центру технічного обслуговування.

i У разі неправильного користування приладом або його встановлення не вповноваженим спеціалістом візит фахівця центру післяпродажного обслуговування або продавця може бути платним навіть у гарантійний період.

Ця інформація необхідна, щоб можна було швидко і правильно вам допомог-

ти. Вона наведена на таблиці з технічними даними.

- Опис моделі
 - Номер виробу (PNC)
 - Серійний номер (S.N.)
- Використовуйте лише оригінальні запасні частини. Їх можна придбати у сервісному центрі та в авторизованих магазинах за частин.

Наклейки, що постачаються разом із приладом (містяться у пакунку з приладам)

Відповідно до нижченаведених інструкцій приліпите клейкі наклейки.

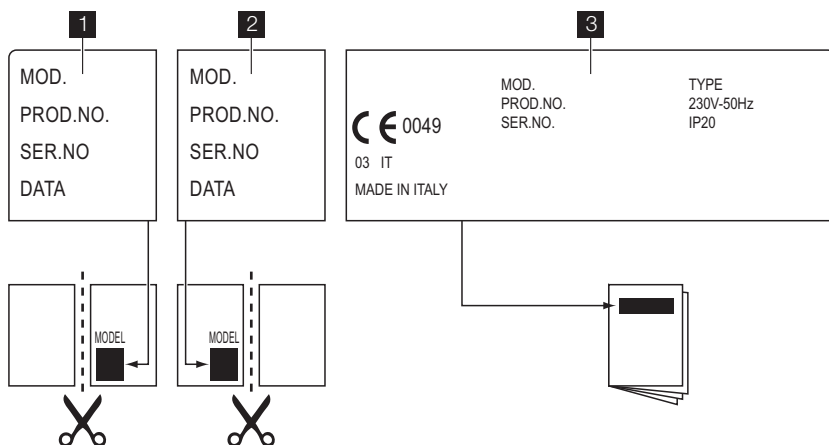

1 Приліпите на гарантійний талон та відішліть цю частину

2 Приліпите на гарантійний талон та збережіть цю частину

3 Приліпите на інструкцію з експлуатації

Установка

⚠ Попередження! Див. розділи з інформацією щодо техніки безпеки.

⚠ Попередження! Наведені нижче інструкції щодо встановлення, підключення й технічного обслуговування повинен виконувати кваліфікований фахівець згідно зі стандартами і місцевими вимогами.

Підключення газу

Застосовуйте нерухоме з'єднання або гнучкий шланг із іржостійкої сталі згідно з чинними нормативними вимогами. При використанні гнучкого металевого шланга стежте, щоб він не контактував з рухомими деталями і не був здавлений. Також будьте обережні, встановлюючи варильну поверхню разом із духовою шафою.

Важливо! Переконайтеся, що тиск газу відповідає рекомендованим показникам. Регульоване з'єднання кріпиться до труби газової магістралі за допомогою гайки G 1/2". Прикрутіть деталі, не докладаючи надмірних зусиль, відрегулюйте у потрібному напрямку і затягніть з'єднання.

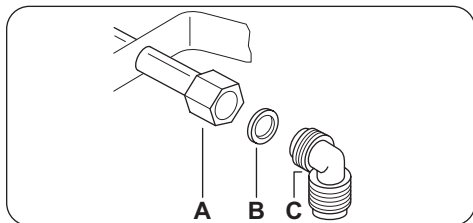

- A) Кінець трубки з гайкою
- B) Шайба
- C) Кутувий штуцер

Скраплений газ

Використовуйте тримач для гумових шлангів, що використовуються для скрапленого газу. Завжди встановлюйте прокладку. Після цього підключайте газ.

Гнучкий шланг придатний до використання, якщо дотримано таких умов:

- він не нагрівається вище кімнатної температури, тобто вище 30°C;
- його довжина не перевищує 1500 мм;
- на ньому відсутні дроселі;
- він не піддається натягуванню чи скручуванню;
- він не торкається гострих країв чи кутів;
- можна легко здійснювати огляд його стану.

Перевіряючи стан гнучкого шлангу, переконайтеся у тому, що:

- на обох кінцях шлангу і по всій його довжині відсутні тріщини, порізи та ознаки горіння;
- матеріал не затвердів і зберігає еластичність;
- затискачі не вкрилися іржею;
- термін придатності не скінчився.

За наявності хоча б одного дефекту не ремонтуйте, а замініть шланг.

Важливо! Після завершення установки, переконайтеся у надійності ущільнень для з'єднувальних елементів. Для такої перевірки використовуйте мильний розчин, а не вогонь!

Заміна інжекторів

1. Зніміть підставки для посуду.
2. Зніміть із конфорок кришки та корони.
3. За допомогою торцевого ключа 7 зніміть форсунки й замініть їх на ті, які відповідають типу газу, що використовується (див. таблицю в розділі «Технічна інформація»).
4. Складіть усі деталі, виконавши процедуру у зворотному порядку.
5. Замініть табличку з технічними даними (біля газової труби) на табличку з параметрами газу того типу, що буде подаватися. Цю табличку можна знайти в упаковці, що входить до комплекту приладу.

Якщо тиск газу, що подається, коливається чи відрізняється від потрібного тиску, на трубі подачі газу слід встановити відповідний регулятор тиску у відповідності з чинними нормами.

Налаштування мінімального рівня

Для налаштування мінімального рівня полум'я виконайте наступні дії.

1. Запаліть конфорку.
2. Поверніть ручку в положення мінімального полум'я.
3. Зніміть ручку.
4. Тонкою викруткою відрегулюйте положення гвинта обвідного клапана.

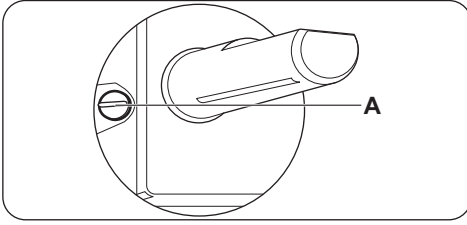

А) Гвинт обвідного клапана

- При переході з природного газу G20 20 мбар (або природного газу G20 13 мбар⁵⁾) на скраплений газ повністю закрутіть гвинт обвідного клапана.
- При переході зі скрапленого газу на природний газ G20 20 мбар відкрутіть гвинт обвідного клапана приблизно на 1/4 оберт.
- При переході з природного газу G20 20 мбар на природний газ G20 13 мбар⁵⁾ відкрутіть гвинт обвідного клапана приблизно на 1/4 оберт.
- При переході зі скрапленого газу на природний газ G20 13 мбар⁵⁾ відкрутіть гвинт обвідного клапана приблизно на 1/2 оберт.
- При переході з природного газу G20 13 мбар⁵⁾ на природний газ G20 20 мбар закрутіть гвинт обвідного клапана приблизно на 1/4 оберт.

⚠ Попередження! Переконайтеся, що полум'я не згасає, якщо швидко повернути ручку з максимального положення в мінімальне.

Підключення до електромережі

- Переконайтеся, що номінальна напруга і тип електроенергії на табличці з технічними даними відповідають параметрам електромережі у вашій оселі.
- Прилад оснащено електричним кабелем. На ньому має бути встановлена відповідна вилка, розрахована на навантаження, зазначене на табличці з технічними даними. Вилка має вставлятися у пристосовану розетку.

- Завжди користуйтеся правильно встановленою протиударною розеткою.
- Переконайтеся, що після установки є вільний доступ до розетки електроживлення.
- Не тягніть за кабель живлення при відключенні приладу від мережі. Вимкнення з розетки завжди здійснюйте, витягаючи за штепсельну вилку.
- Забороняється підключати прилад за допомогою подовжувача, адаптера чи паралельного підключення (існує ризик виникнення пожежі). Упевніться у тому, що заземлення відповідає стандартам і діючим нормам.
- Кабель живлення не повинен нагріватися до температури, вищої за 90°C.

Підключіть синій нейтральний кабель до виводу клемної колодки, позначеного буквою «N». Підключіть коричневий (або чорний) фазовий кабель до виводу клемної колодки, позначеного буквою «L». Фазовий кабель має бути завжди підключений.

Заміна електричного кабелю

Для заміни мережевого кабелю користуйтеся лише кабелем типу H05V2V2-F T90 або еквівалентним. Переконайтеся, що перетин кабелю може застосовуватися до передбаченої напруги і робочої температури. Жовтий/зелений провід заземлення повинен бути приблизно на 2 см довшим, ніж коричневий (або чорний) провід фази.

Вбудовування в кухонні меблі

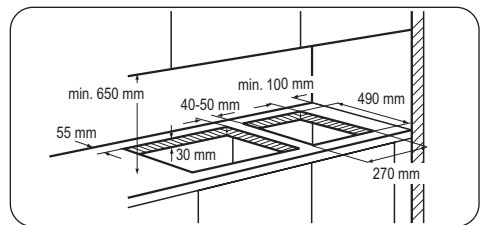

Якщо декілька 30-сантиметрових варильних поверхонь необхідно встановити в ряд в одному отворі, то придбайте в сервісному центрі комплект для монтажу, до скла-

ду якого входять бічна скоба і додаткові ущільнювачі. У комплект також входять відповідні інструкції з установки.

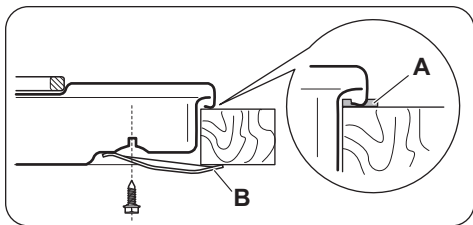

A) ущільнювач, що постачається

B) скоба, що постачається

⚠ Обережно! Установлюйте прилад лише на стільниці із плоскою поверхнею.

Варіанти вбудовування

Кухонна секція з дверцятами

Панель, яка встановлюється під варильною поверхнею, повинна легко зніматись для забезпечення доступу у випадку проведення ремонтних робіт.

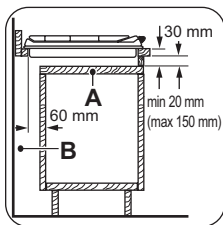

а) Знімна панель

Технічна інформація

Розміри варильної поверхні

Ширина:	290 мм
Довжина:	510 мм

Габарити ніші варильної поверхні

Ширина:	270 мм
---------	--------

б) Місце, що може використовуватися для підключення

Кухонна секція з духовкою

Розміри ніші під варильну поверхню мають відповідати зазначеним, а кухня повинна бути оснащена вентиляційними отворами для безперервного надходження повітря. З міркувань безпеки, а також для полегшення від'єднання духової шафи від гарнітуру варильну поверхню і духову шафу слід підключати до джерела електроенергії окремо.

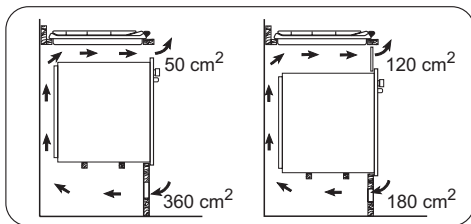

Довжина:	490 мм
----------	--------

Теплова потужність

Швидка конфорка:	3,0 кВт
Допоміжна конфорка:	1,0 кВт

ЗАГАЛЬНА ПОТУЖ-НІСТЬ:	G20 (2H) 20 мбар = 4 кВт G30/G31 (3B/P) 30/30 мбар = 276 г/год
-----------------------	---

	G20(2H) 13 мбар = 2,8 кВт
Електроживлення:	230 В ~ 50 Гц
Категорія:	II2H3B/P
Подача газу:	G20 (2H) 20 мбар
Клас приладу:	3

Діаметри обвідних клапанів

Конфорка	Ø обвідного клапану в 1/100 мм
Допоміжна конфорка	28
Швидка конфорка	42

Газові конфорки для ПРИРОДНОГО ГАЗУ G20 20 мбар

КОНФОРКА	ЗВИЧАЙНА ПОТУЖНІСТЬ (кВт)	форс. 1/100 мм
Допоміжна конфорка	1.0	70
Швидка конфорка	3.0	119

Газові конфорки для СКРАПЛЕНОГО ГАЗУ G30/G31 30/30 мбар

КОНФОРКА	ЗВИЧАЙНА ПОТУЖНІСТЬ (кВт)	форс. 1/100 мм	г/год
Допоміжна конфорка	1.0	50	73
Швидка конфорка	2.8	86	204

Газові конфорки для ПРИРОДНОГО ГАЗУ G20 13 мбар

КОНФОРКА	ЗВИЧАЙНА ПОТУЖНІСТЬ (кВт)	форс. 1/100 мм
Конфорка середньої швидкості	0.9	80
Швидка конфорка	1.9	120

Охорона довкілля

Цей  символ на виробі або на його упаковці позначає, що з ним не можна поводитися, як із побутовим сміттям. Замість цього його необхідно повернути до відповідного пункту збору для переробки електричного та електронного обладнання. Забезпечуючи належну переробку цього виробу, Ви допомагаєте попередити потенційні негативні наслідки для

навколишнього середовища та здоров'я людини, які могли би виникнути за умов неналежного позбавлення від цього виробу. Щоб отримати детальнішу інформацію стосовно переробки цього виробу, зверніться до свого місцевого офісу, Вашої служби утилізації або до магазину, де Ви придбали цей виріб.

Пакувальний матеріал

 Пакувальні матеріали є безпечними для довкілля та придатні для переробки. На пластмасових компонентах нанесе-

но маркування: >PE<, >PS< тощо. Викидайте пакувальні матеріали у відповідні контейнери для утилізації на переробному підприємстві.



www.zanussi.com/shop



397234201-C-512012