



---

**RU** Посудомоечная машина  
**UK** Посудомийна машина

---

Инструкция по эксплуатации 2  
Інструкція 31

## СОДЕРЖАНИЕ

1. СВЕДЕНИЯ ПО ТЕХНИКЕ БЕЗОПАСНОСТИ.....	3
2. УКАЗАНИЯ ПО БЕЗОПАСНОСТИ.....	5
3. ОПИСАНИЕ ИЗДЕЛИЯ.....	7
4. ПАНЕЛЬ УПРАВЛЕНИЯ.....	8
5. ПРОГРАММЫ.....	9
6. ОПЦИИ.....	12
7. ПАРАМЕТРЫ.....	13
8. ПЕРЕД ПЕРВЫМ ИСПОЛЬЗОВАНИЕМ.....	16
9. ЕЖЕДНЕВНОЕ ИСПОЛЬЗОВАНИЕ.....	17
10. ПОЛЕЗНЫЕ СОВЕТЫ.....	19
11. УХОД И ОЧИСТКА.....	21
12. ПОИСК И УСТРАНЕНИЕ НЕИСПРАВНОСТЕЙ.....	25
13. ТЕХНИЧЕСКИЕ ДАННЫЕ.....	29

## МЫ ДУМАЕМ О ВАС

Благодарим вас за приобретение прибора Electrolux. Вы выбрали изделие, за которым стоят десятилетия профессионального опыта и инноваций. Уникальное и стильное, оно создавалось с заботой о вас. Поэтому когда вы ни воспользовались им, вы можете быть уверены: результаты всегда будут превосходными.

Добро пожаловать в Electrolux!

**На нашем веб-сайте вы сможете:**



Найти рекомендации по использованию изделий, руководства по эксплуатации, мастер устранения неисправностей, информацию о техническом обслуживании:

**[www.electrolux.ru/support](http://www.electrolux.ru/support)**



Зарегистрировать свое изделие для улучшения обслуживания:

**[www.promo.electrolux.ru](http://www.promo.electrolux.ru)**



Приобрести дополнительные принадлежности, расходные материалы и фирменные запасные части для своего прибора:

**[www.electrolux-1.ru](http://www.electrolux-1.ru)**

## ПОДДЕРЖКА ПОТРЕБИТЕЛЕЙ И СЕРВИСНОЕ ОБСЛУЖИВАНИЕ

Мы рекомендуем использовать оригинальные запчасти.

При обращении в сервис-центр следует иметь под рукой следующую

информацию: модель, продуктовый номер (PNC), серийный номер.

Данная информация находится на табличке с техническими данными.

 **Внимание / Важные сведения по технике безопасности.**

 **Общая информация и рекомендации**

 **Информация по охране окружающей среды**

Право на изменения сохраняется.

## 1. ⚠ СВЕДЕНИЯ ПО ТЕХНИКЕ БЕЗОПАСНОСТИ

Перед установкой и эксплуатацией прибора внимательно ознакомьтесь с приложенным руководством. Производитель не несет ответственность за какие-либо травмы или ущерб, возникшие вследствие неправильной установки или эксплуатации. Всегда храните эту Инструкцию под рукой в надежном месте для последующего использования.

### 1.1 Безопасность детей и лиц с ограниченными возможностями

- Данный прибор может эксплуатироваться детьми старше 8 лет и лицами с ограниченными физическими, сенсорными или умственными способностями и с недостаточным опытом или знаниями только при условии нахождения под присмотром лица, отвечающего за их безопасность, или после получения соответствующих инструкций, позволяющих им безопасно эксплуатировать электроприбор и дающих им представление об опасности, сопряженной с его эксплуатацией.
- Детям в возрасте от 3 до 8 лет, а также лицам с ярко выраженными и комплексными нарушениями здоровья запрещается находиться рядом с прибором, если только за ними не обеспечивается постоянный надзор.
- Детям младше 3 лет запрещается находиться рядом с прибором, если только за ними не обеспечивается постоянный надзор взрослых.
- Не позволяйте детям играть с прибором.
- Храните моющие средства вне досягаемости детей.
- Не подпускайте детей и домашних животных к прибору, когда его дверца открыта.

- Очистка и доступное пользователю техническое обслуживание прибора не должно производиться без присмотра - детьми.

## 1.2 Общая безопасность

- Прибор предназначен для домашнего бытового и аналогичных применений, таких как:
  - сельские жилые дома; помещения, служащие кухнями для обслуживающего персонала в магазинах, офисах и в других рабочих помещениях.
  - Для использования клиентами отелей, moteley мини-гостиниц типа «ночлег и завтрак» и других жилых помещений.
- Не вносите изменения в конструкцию данного прибора.
- Рабочее давление воды (минимальное и максимальное) должно находиться в пределах 0.5 (0.05) / 8 (0.8) бар (МПа)
- Соблюдайте ограничение на максимальное количество 9 комплектов посуды.
- В случае повреждения шнура питания во избежание несчастного случая он должен быть заменен изготовителем, авторизованным сервисным центром или специалистом с аналогичной квалификацией.
- Укладывайте ножи и столовые приборы с заостренными концами в корзину для столовых приборов либо острыми концами вниз, либо в горизонтальном положении лезвиями вниз.
- Не оставляйте прибор с открытой дверцей без присмотра, чтобы случайно не наступить на дверцу.
- Перед выполнением любых операций по чистке и уходу выключите прибор и извлеките вилку сетевого шнура из розетки.
- Не используйте для чистки прибора водоразбрызгиватели высокого давления или пар.

- Если в основании прибора имеются вентиляционные отверстия, они не должны перекрываться, например, ковровым покрытием.
- Прибор необходимо подключить к водопроводной сети с использованием новых шлангов, входящих в комплект поставки. Запрещается повторно использовать старые комплекты шлангов.

## 2. УКАЗАНИЯ ПО БЕЗОПАСНОСТИ

### 2.1 Установка



#### **ВНИМАНИЕ!**

Установка прибора должна осуществляться только квалифицированным специалистом!

- Удалите всю упаковку.
- Не устанавливайте и не подключайте прибор, если он имеет повреждения.
- Следуйте приложенной к прибору Инструкции по установке.
- Никогда не забывайте о мерах предосторожности при его перемещении: прибор имеет большой вес. Всегда используйте защитные перчатки и закрытую обувь.
- Не устанавливайте и не эксплуатируйте прибор в помещениях с температурой ниже 0°C.
- Разместите прибор в безопасном месте, отвечающем требованиям установки.

### 2.2 Подключение к электросети



#### **ВНИМАНИЕ!**

Существует риск пожара и поражения электрическим током.

- Прибор должен быть заземлен.
- Убедитесь, что параметры, указанные на табличке с техническими данными, соответствуют характеристикам электросети.

- Включайте машину только в правильно установленную электрическую розетку с контактом заземления.
- Не пользуйтесь тройниками и удлинителями.
- Следите за тем, чтобы не повредить вилку и сетевой кабель. В случае необходимости замены сетевого шнура она должна быть выполнена нашим авторизованным сервисным центром.
- Вставляйте вилку сетевого кабеля в розетку только во конце установки прибора. Убедитесь, что после установки имеется доступ к вилке.
- Для отключения машины от электросети не тяните за кабель электропитания. Всегда беритесь только за вилку.
- Данный прибор оснащен вилкой, рассчитанной на ток 13 А. При замене предохранителя в вилке электропитания следует использовать только предохранитель номиналом 13 А ASTA (BS 1362) (только для Великобритании и Ирландии).

### 2.3 Подключение к водопроводу

- Не повреждайте шланги для воды.
- Перед подключением к новым или давно не использовавшимся трубам, а также в случае, если производились ремонтные работы или устанавливались новые устройства (счетчики воды и т.д.) дайте воде стечь, пока она не станет прозрачной и чистой.

- В ходе и по окончании первого использования прибора убедитесь в отсутствии видимых утечек воды.
- Наливной шланг оснащен предохранительным клапаном и оболочкой с внутренним сетевым кабелем.

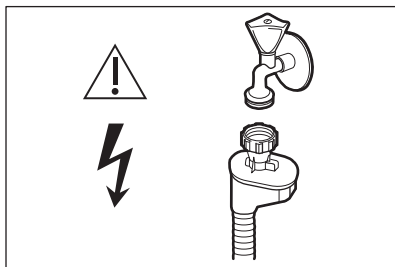

**ВНИМАНИЕ!** Опасное напряжение

- Если наливной шланг поврежден, немедленно закройте кран подачи воды и выньте вилку сетевого шнура из розетки. Обратитесь в авторизованный сервисный центр для замены наливного шланга.

## 2.4 Использование

- Не помещайте на прибор, рядом с ним или внутрь него легковоспламеняющиеся вещества или изделия, пропитанные легковоспламеняющимися веществами.
- Моющие средства для посудомоечных машин опасны. Следуйте указаниям по технике безопасности на упаковке моющего средства.
- Не пейте и не играйте с водой в приборе.
- Не извлекайте посуду из прибора до завершения программы. На посуде может остаться некоторое количество моющего средства.
- Не храните посторонние предметы и не надавливайте на открытую дверцу прибора.
- При открывании дверцы во время выполнения программы может высвобождаться горячий пар.

## 2.5 Внутреннее освещение

**ВНИМАНИЕ!** Существует опасность травмы.

- О лампах внутри прибора и лампах, продаваемых отдельно в качестве запасных частей: данные лампы рассчитаны на работу в бытовых приборах в исключительно сложных температурных, вибрационных и влажностных условиях или предназначены для передачи информации о рабочем состоянии прибора. Они не предназначены для использования в других приборах и не подходят для освещения бытовых помещений.
- Для замены лампы внутреннего освещения обращайтесь в авторизованный сервисный центр.

## 2.6 Сервис

- Для ремонта прибора обратитесь в авторизованный сервисный центр. Применяйте только оригинальные запасные части.
- Обратите внимание, что самостоятельный ремонт или ремонт, произведенный не на профессиональном уровне может сказаться на безопасности прибора, а гарантийные обязательства могут потерять силу.

## 2.7 Утилизация

**ВНИМАНИЕ!** Существует опасность травмы или удушья.

- Отключите прибор от электросети.
- Отрежьте и утилизируйте кабель электропитания.
- Удалите защелку дверцы, чтобы предотвратить риск ее заперения при попадании внутрь прибора детей и домашних животных.

### 3. ОПИСАНИЕ ИЗДЕЛИЯ

**i** Графическое изображение ниже дает лишь общий обзор продукта. Вы найдете более подробные сведения в других главах и документах, идущих в комплекте с прибором.

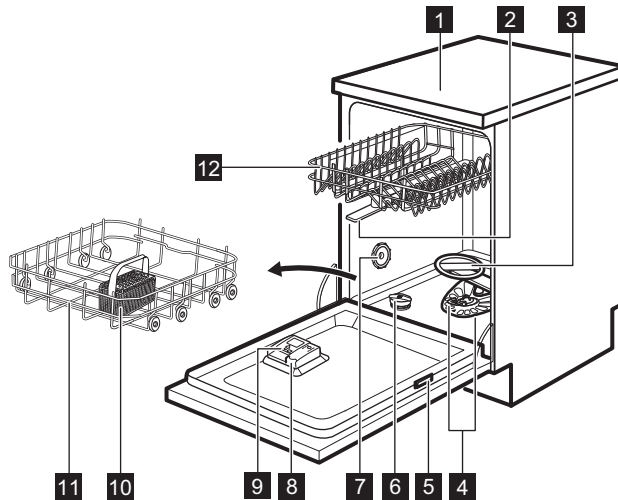

- |  |   |
|--|---|
| <b>1</b> Столешница                      | <b>8</b> Дозатор ополаскивателя         |
| <b>2</b> Верхние разбрызгиватели         | <b>9</b> Дозатор моющего средства       |
| <b>3</b> Нижний разбрызгиватель          | <b>10</b> Корзина для столовых приборов |
| <b>4</b> Фильтры                         | <b>11</b> Нижняя корзина                |
| <b>5</b> Табличка с техническими данными | <b>12</b> Верхняя корзина               |
| <b>6</b> Емкость для соли                |   |
| <b>7</b> Вентиляционное отверстие        |   |

## 4. ПАНЕЛЬ УПРАВЛЕНИЯ

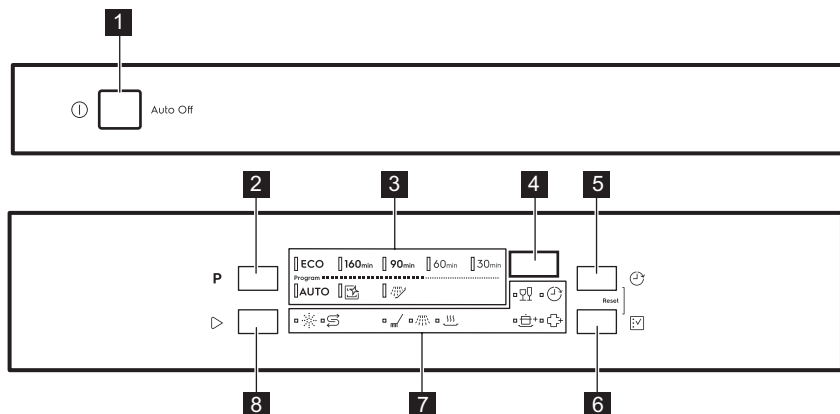

**1** Кнопка "Вкл/Выкл"

**2** Кнопка **Program**

**3** Индикаторы программ

**4** Дисплей

**5** Кнопка **Delay**

**6** Кнопка **Option**



**7** Индикаторы

**8** Кнопка **Start**

### 4.1 Индикаторы

Индикатор	Описание
	Индикатор соли. Светится, если требуется наполнить емкость для соли. Во время работы программы данный индикатор всегда выключен.
	Индикатор отсутствия ополаскивателя. Светится, если требуется наполнить дозатор ополаскивателя. Во время работы программы данный индикатор всегда выключен.
	Индикатор этапа мойки. Загорается, когда выполняется этап мойки.
	Индикатор этапа ополаскивания. Загорается, когда выполняется этап ополаскивания.
	Индикатор этапа сушки. Загорается при выборе программы, имеющей этап сушки. Индикатор мигает во время выполнения этапа сушки.
	Индикатор Delay. Загорается при включении функции «Отсрочка пуска».
	Индикатор GlassCare.





Индикатор	Описание
	Индикатор ExtraPower.
	Индикатор ExtraHygiene.

## 5. ПРОГРАММЫ

Порядок, в котором программы указаны в таблице, может не отражать их последовательность на панели управления.



Программа	Тип загрузки	Степень загрязненности	Этапы программы	Опции
<b>ECO 1)</b>	<ul style="list-style-type: none"> <li>Глиняная и фаянсовая посуда</li> <li>Столловые приборы</li> <li>Кастриули</li> <li>Сковороды</li> </ul>	<ul style="list-style-type: none"> <li>Обычная</li> <li>Слегка подсохшая</li> </ul>	<ul style="list-style-type: none"> <li>Предварительное замачивание</li> <li>Мойка при 50 °C</li> <li>Промежуточное ополаскивание</li> <li>Заключительное ополаскивание при 55 °C</li> <li>Сушка</li> <li>AirDry</li> </ul>	<ul style="list-style-type: none"> <li>ExtraPower</li> <li>GlassCare</li> <li>ExtraHygiene</li> </ul>
<b>160min</b>	<ul style="list-style-type: none"> <li>Глиняная и фаянсовая посуда</li> <li>Столловые приборы</li> <li>Кастриули</li> <li>Сковороды</li> </ul>	<ul style="list-style-type: none"> <li>От обычных до тяжелых</li> <li>С присохшими остатками пищи</li> </ul>	<ul style="list-style-type: none"> <li>Предварительное замачивание</li> <li>Мойка при 60 °C</li> <li>Промежуточное ополаскивание</li> <li>Заключительное ополаскивание при 60 °C</li> <li>Сушка</li> <li>AirDry</li> </ul>	<ul style="list-style-type: none"> <li>ExtraPower</li> <li>GlassCare</li> <li>ExtraHygiene</li> </ul>
<b>90min</b>	<ul style="list-style-type: none"> <li>Глиняная и фаянсовая посуда</li> <li>Столловые приборы</li> <li>Кастриули</li> <li>Сковороды</li> </ul>	<ul style="list-style-type: none"> <li>Обычная</li> <li>Слегка подсохшая</li> </ul>	<ul style="list-style-type: none"> <li>Мойка при 60 °C</li> <li>Промежуточное ополаскивание</li> <li>Заключительное ополаскивание при 55 °C</li> <li>Сушка</li> <li>AirDry</li> </ul>	<ul style="list-style-type: none"> <li>ExtraPower</li> <li>GlassCare</li> <li>ExtraHygiene</li> </ul>

Программа	Тип загрузки	Степень загрязненности	Этапы программы	Опции
60min	<ul style="list-style-type: none"> <li>Глиняная и фаянсовая посуда</li> <li>Столловые приборы</li> </ul>	<ul style="list-style-type: none"> <li>Свежее</li> <li>Слегка подсохшая</li> </ul>	<ul style="list-style-type: none"> <li>Мойка при 60 °C</li> <li>Промежуточное ополаскивание</li> <li>Заключительное ополаскивание при 50 °C</li> <li>AirDry</li> </ul>	<ul style="list-style-type: none"> <li>ExtraPower</li> <li>GlassCare</li> <li>ExtraHygiene</li> </ul>
30min	<ul style="list-style-type: none"> <li>Глиняная и фаянсовая посуда</li> <li>Столловые приборы</li> </ul>	<ul style="list-style-type: none"> <li>Свежее</li> </ul>	<ul style="list-style-type: none"> <li>Мойка при 50 °C</li> <li>Промежуточное ополаскивание</li> <li>Заключительное ополаскивание при 50 °C</li> <li>AirDry</li> </ul>	<ul style="list-style-type: none"> <li>ExtraPower</li> <li>GlassCare</li> <li>ExtraHygiene</li> </ul>
AUTO 2)	<ul style="list-style-type: none"> <li>Глиняная и фаянсовая посуда</li> <li>Столловые приборы</li> <li>Кастюли</li> <li>Сковороды</li> </ul>	Программа адаптируется ко всем степеням загрязненности.	<ul style="list-style-type: none"> <li>Предварительное замачивание</li> <li>Мойка при 50–60°C</li> <li>Промежуточное ополаскивание</li> <li>Заключительное ополаскивание при 60 °C</li> <li>Сушка</li> <li>AirDry</li> </ul>	<ul style="list-style-type: none"> <li>ExtraHygiene</li> </ul>
 3)	<ul style="list-style-type: none"> <li>Без загрузки</li> </ul>	Данная программа предназначена для мытья внутренней камеры прибора.	<ul style="list-style-type: none"> <li>Мойка при 70 °C</li> <li>Промежуточное ополаскивание</li> <li>Заключительное ополаскивание</li> <li>AirDry</li> </ul>	-

Программа	Тип загрузки	Степень загрязненности	Этапы программы	Опции
 4)	<ul style="list-style-type: none"> <li>Все типы загрузок</li> </ul>	<ul style="list-style-type: none"> <li>Все степени загрязненности</li> </ul>	<ul style="list-style-type: none"> <li>Предварительное замачивание</li> </ul>	-

- 1) Данная программа обеспечивает наиболее эффективное использование воды и электроэнергии при мытье посуды и столовых приборов обычной степени загрязненности. Это стандартная программа для испытательных организаций.
- 2) Прибор самостоятельно определяет степень загрязненности и количество посуды в корзинах. Он автоматически регулирует температуру и количество воды, энергопотребление и продолжительность программы.
- 3) Программа предназначена для эффективной и экономичной очистки внутренних поверхностей прибора. Она позволяет удалить накипь и жировые отложения. Программу следует запускать без загрузки посуды не реже одного раза в 2 месяца, используя при этом средство для удаления накипи или чистящее средство, предназначенное для посудомоечных машин.
- 4) Эта программа позволит вам быстро ополоснуть посуду, чтобы смыть остатки пищи во избежание появления в приборе неприятных запахов. Не используйте с этой программой моющее средство.

### 5.1 Значения потребления

Программа 1) 2)	Вода (л)	Энергопотребление (кВт·ч)	Продолжительность (мин)
ECO	9.9	0.689	240
160min	8.8 - 10.8	0.854 - 1.043	160
90min	8.5 - 10.4	0.743 - 0.909	90
60min	8.2 - 10	0.628 - 0.767	60
30min	7.9 - 9.7	0.543 - 0.664	30
AUTO	8.0 - 10.7	0.683 - 1.047	120 - 170
	7.4 - 8.9	0.396 - 0.484	60
	2.8 - 3.4	0.011 - 0.014	15

- 1) Указанные значения могут изменяться в зависимости от давления и температуры воды, напряжения в электросети, выбранных опций, количества посуды и степени загрязненности.
- 2) Значения для всех программ, кроме программы ECO, даны только в качестве ориентира.

## 5.2 Информация для испытательных организаций





Для получения всей информации, необходимой для тестирования производительности (напр., в соответствии с EN60436), обращайтесь по электронной почте:

**info.test@dishwasher-production.com**

Направляя запрос, укажите продуктовый номер изделия (PNC), который находится на табличке с техническими данными.

По всем вопросам, касающимся посудомоечной машины, см. прилагаемое к прибору руководство пользователя.



## 6. ОПЦИИ

-  Требуемые режимы необходимо включать перед каждым запуском программы. Режимы невозможно включить или выключить во время выполнения программы.
-  Нажатие кнопки Option чередует доступные опции и их возможные сочетания.
-  Не все опции совместимы друг с другом. При выборе несовместимых опций прибор автоматически отключит одну или более из них. При этом будут гореть индикаторы только те из опций, которые остались включенными.
-  Если выбранную опцию нельзя использовать с данной программой, соответствующий индикатор не загорится или быстро замигает на несколько секунд, а затем погаснет.
-  Включение опций может повлиять на показатели энергопотребления и на продолжительность программы.

### 6.1 GlassCare

Данная опция обеспечивает особый уход за деликатными загрузками. Она предотвращает резкие перепады температуры мойки выбранной программы и снижает температуру до 45 °С. Такое решение особенно хорошо защищает от повреждений изделия из стекла.



#### Включение GlassCare

Нажмите и удерживайте  , пока не загорится индикатор  . На дисплее отобразится обновленное значение продолжительности программы.

### 6.2 ExtraPower

Данная опция повышает качество мойки при выбранной программе. Она повышает температуру мытья и увеличивает ее продолжительность.



#### Включение ExtraPower

Нажмите и удерживайте  , пока не загорится индикатор  . На дисплее отобразится обновленное значение продолжительности программы.

### 6.3 ExtraHygiene

Данная опция повышает гигиеничность обработки, поддерживая температуру 65–70 °С в течение как минимум 10 минут во время последнего ополаскивания.

## Включение ExtraHygiene

Нажмите и удерживайте , пока не загорится индикатор .

На дисплее отобразится обновленное значение продолжительности программы.

## 7. ПАРАМЕТРЫ

### 7.1 Режим выбора программы и пользовательский режим

Если прибор находится в режиме выбора программы, имеется возможность задать программу и войти в пользовательский режим.

#### Настройки, доступные в пользовательском режиме:



- Уровень смягчителя для воды с учетом жесткости воды.
- Уровень ополаскивателя с учетом его требуемой дозировки.
- Включение или выключение функции AirDry.

**Поскольку прибор запоминает сохраненные установки, необходимость его настройки перед каждым циклом отсутствует.**

### Установка режима выбора программы



Прибор находится в режиме выбора программы, если индикатор программ **ECO** горит, а на дисплее отображается продолжительность программы.

После включения прибор по умолчанию переходит в режим выбора программы. Если этого не произошло, установите режим выбора программы, выполнив следующие действия:

Одновременно нажмите и удерживайте  и , пока прибор не перейдет в режим выбора программы.

### Переключение в пользовательский режим

Убедитесь, что прибор находится в режиме выбора программы.

Для входа в пользовательский режим одновременно нажмите и удерживайте  и , пока индикаторы **ECO**, **160min** и **90min** не начнут мигать, а дисплей не погаснет.

### 7.2 Смягчитель для воды

Смягчитель для воды удаляет из подаваемой в прибор воды минеральные вещества, которые в противном случае могли бы оказать негативное влияние на результаты мойки и на сам прибор.

Чем больше в воде содержится таких минеральных веществ, тем выше жесткость воды. Жесткость воды измеряется в соответствующих единицах.

Смягчитель для воды необходимо настроить в соответствии с уровнем жесткости воды, используемой в вашем регионе. Информацию о жесткости воды в вашем районе можно получить в местной службе водоснабжения. Для получения хороших результатов мойки важно правильно выбрать уровень настройки смягчителя для воды.



Смягчение жесткой воды повышает потребление воды и энергопотребления, а также увеличивает продолжительность программы. Чем выше дозировка смягчителя воды, тем больше расход и продолжительность работы.

## Жест. воды

Градусы по немецкому стандарту (°dH)	Градусы по французскому стандарту (°fH)	ммоль/л	Градусы по шкале Кларка	Уровень смягчителя для воды
47 - 50	84 - 90	8.4 - 9.0	58 - 63	10
43 - 46	76 - 83	7.6 - 8.3	53 - 57	9
37 - 42	65 - 75	6.5 - 7.5	46 - 52	8
29 - 36	51 - 64	5.1 - 6.4	36 - 45	7
23 - 28	40 - 50	4.0 - 5.0	28 - 35	6
19 - 22	33 - 39	3.3 - 3.9	23 - 27	5 1)
15 - 18	26 - 32	2.6 - 3.2	18 - 22	4
11 - 14	19 - 25	1.9 - 2.5	13 - 17	3
4 - 10	7 - 18	0.7 - 1.8	5 - 12	2
<4	<7	<0.7	< 5	1 2)

1) Заводская установка.

2) Не используйте соль при таком уровне.

**Вне зависимости от типа моющего средства следует задать надлежащий уровень жесткости: в этом случае индикатор наличия соли не будет отключен.**



Содержащее соль таблетированное средство недостаточно эффективно смягчает жесткую воду.

## Установка уровня смягчителя для воды

Убедитесь, что прибор находится в пользовательском режиме.

- Нажмите **P**.
  - Индикатор **ECO** продолжит мигать.
  - Остальные индикаторы не горят.
  - На дисплее отображается текущая настройка, например, **5 L** = уровень 5.
- Нажмите **P** несколько раз для изменения значения параметра.

- Нажмите кнопку «Вкл/Выкл» для подтверждения настройки.

## 7.3 Уровень ополаскивателя

Дозатор ополаскивателя способствует высушиванию посуды без образования потеков и пятен. Он автоматически срабатывает на этапе ополаскивания горячей водой.



Количество выдаваемого ополаскивателя задается в пределах от 1 (минимальное количество) до 8 (максимальное количество).  
Заводская настройка: уровень 5.

Когда емкость для ополаскивателя оказывается пустой, загорается индикатор ополаскивателя, уведомляя о необходимости добавления ополаскивателя. В случае удовлетворительных результатов при использовании только таблетированного моющего средства можно отключить дозатор и его индикацию. Тем не менее, для достижения оптимальных результатов высушивания всегда используйте ополаскиватель и не выключайте индикацию ополаскивателя.

Для выключения дозатора и его индикации установите уровень ополаскивателя равным 0.

## Установка количества ополаскивателя

Убедитесь, что прибор находится в пользовательском режиме.

1. Нажмите .
  - Индикатор **160min** продолжит мигать.
  - Остальные индикаторы не горят.
  - На дисплее отображается текущая настройка, например, **4A** = уровень 4.
2. Нажмите  несколько раз для изменения значения параметра.
3. Нажмите кнопку «Вкл/Выкл» для подтверждения настройки.

## 7.4 AirDry

AirDry улучшает результаты сушки с одновременным понижением энергопотребления. На этапе сушки дверца прибора автоматически открывается и остается приоткрытой.

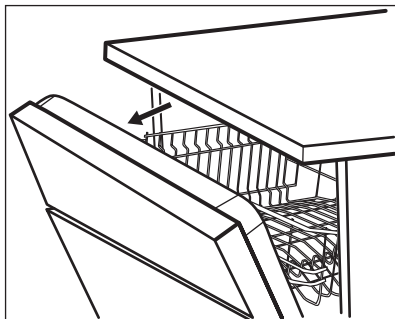

Функция AirDry включается автоматически при выборе каждой программы, кроме программы , (если она имеется).

Продолжительность цикла сушки и время открывания дверцы зависит от выбранной программы и опций.

Когда функция AirDry открывает дверцу, на дисплее отображается время, оставшееся до окончания программы.



### ПРЕДУПРЕЖДЕНИЕ

Не пытайтесь закрыть дверцу прибора в течение 2 минут после ее автоматического открывания. Это может привести к повреждению прибора.

Если в дальнейшем закрыть дверцу как минимум на 3 минуты, выполняемая программа будет завершена.







### ПРЕДУПРЕЖДЕНИЕ

В случае если к прибору имеют доступ дети, рекомендуется выключить функцию AirDry. Автоматическое открывание дверцы может представлять опасность.

## Выключение AirDry

Убедитесь, что прибор находится в пользовательском режиме.

1. Нажмите .
  - Индикатор **90min** продолжит мигать.
  - Остальные индикаторы не горят.
  - На дисплее отображается текущая настройка:
    -  = функция AirDry выключена.
    -  = функция AirDry включена.
2. Нажмите , чтобы изменить настройку.
3. Нажмите кнопку «Вкл/Выкл» для подтверждения настройки.

## 8. ПЕРЕД ПЕРВЫМ ИСПОЛЬЗОВАНИЕМ

1. Убедитесь, что установленные настройки смягчителя для воды соответствуют уровню жесткости воды поступающей к вам воды. В противном случае произведите настройку смягчителя для воды.
2. Наполните емкость для соли.
3. Наполните дозатор ополаскивателя.
4. Откройте вентиль подачи воды.
5. Запустите программу, чтобы избавиться от загрязнений, которые могли остаться в приборе после его производства. Не используйте моющее средство и не загружайте посуду в корзины.

После запуска программы прибору требуется до 5 минут для «зарядки» ионообменной смолы в устройстве для смягчения воды. Этап мойки начнется, как только данная процедура будет завершена. Данная процедура повторяется с определенной периодичностью.

### 8.1 Емкость для соли



#### ПРЕДУПРЕЖДЕНИЕ

Применяйте только крупную соль, предназначенную посудомоечных машин. Мелкая соль повышает риск коррозии.

Соль используется для «зарядки» ионообменной смолы в смягчителе для воды и обеспечения хороших результатов мытья в ходе ежедневного использования.

#### Наполнение емкости для соли

1. Поверните крышку емкости для соли против часовой стрелки и снимите ее.
2. Налейте 1 л воды в емкость для соли (только перед первым использованием).
3. Засыпьте в емкость 1 кг соли (доверху).

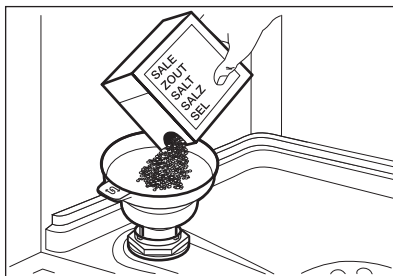

4. Осторожно встряхните воронку за ручку, чтобы стряхнуть все гранулы.
5. Уберите соль вокруг отверстия емкости для соли.

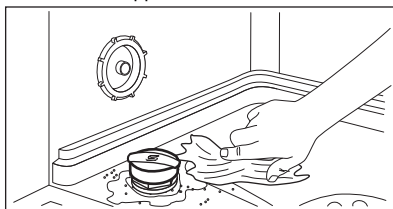

6. Чтобы закрыть емкость для соли, поверните крышку емкости для соли по часовой стрелке.



#### ПРЕДУПРЕЖДЕНИЕ

При заполнении емкости для соли из нее может вылиться вода с солью. После заполнения емкости для соли немедленно запустите какую-либо программу во избежание коррозии.



## 8.2 Наполнение дозатора ополаскивателя

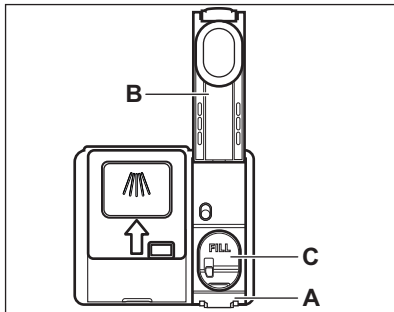

### ПРЕДУПРЕЖДЕНИЕ

Отделение (C) только для ополаскивателя. Не наполняйте его моющим средством.



### ПРЕДУПРЕЖДЕНИЕ

Используйте только ополаскиватель, специально предназначенный для посудомоечных машин.

1. Нажмите фиксатор (A), чтобы открыть крышку (B).
2. Налейте ополаскиватель в дозатор (C) так, чтобы уровень жидкости достиг отметки «FILL».
3. Во избежание избыточного образования пены удалите пролившийся ополаскиватель тканью, хорошо впитывающей жидкость.
4. Закройте крышку. Убедитесь в том, что крышка зафиксирована на месте.

## 9. ЕЖЕДНЕВНОЕ ИСПОЛЬЗОВАНИЕ

1. Откройте водопроводный кран.
2. Включите прибор нажатием кнопки «Вкл/Выкл».

Убедитесь, что прибор находится в режиме выбора программы.

- Если горит индикатор отсутствия соли, наполните емкость для соли.
  - Если горит индикатор ополаскивателя, наполните дозатор ополаскивателя.
3. Загрузите корзины.
  4. Добавьте моющее средство.
  5. Выберите и запустите программу, подходящую типу загрузки и степени загрязненности.

### 9.1 Использование моющего средства

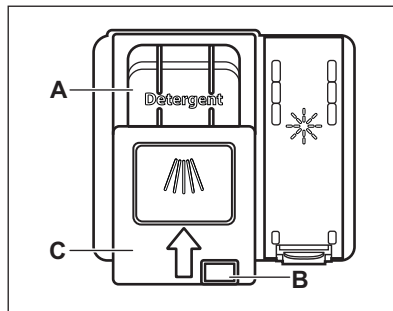



### ПРЕДУПРЕЖДЕНИЕ

Используйте только моющее средство, специально предназначенное для посудомоечных машин.

1. Нажмите кнопку снятия блокировки (B), чтобы открыть крышку (C).
2. Заполните дозатор (A) моющим средством. Можно использовать таблетированное, порошковое или гелеобразное моющее средство.

3. Если в программе мойки предусмотрен этап предварительной мойки, добавьте немного моющего средства на внутреннюю сторону дверцы прибора.
4. Закройте крышку. Убедитесь в том, что крышка зафиксирована на месте.

 Информацию о дозировке моющего средства см. в инструкции изготовителя на упаковке данного изделия. Как правило, для мытья посуды обычной степени загрязненности достаточно 20–25 мл гелевого моющего средства.

 Не добавляйте в отделение (A) более 30 мл гелевого моющего средства.

## 9.2 Настройка и запуск программы

### Функция Auto Off

Данная функция уменьшает энергопотребление, автоматически выключая прибор, если он не работает.

Функция срабатывает при следующих условиях:



- При завершении программы.
- Через пять минут, если программа не была запущена.

### Запуск программы

1. Включите прибор нажатием кнопки «Вкл/Выкл». Убедитесь, что прибор находится в режиме выбора программы.
2. Закройте дверцу прибора.
3. Нажимайте **P**, пока не загорится индикатор требуемой программы. На дисплее отобразится значение продолжительности программы.
4. При необходимости выберите применимые опции.

5. Нажмите , чтобы запустить программу.
  - Загорится индикатор текущего этапа.
  - Начнется обратный отсчет продолжительности программы в минутах.

### Запуск программы с отсрочкой пуска

1. Выберите программу.
2. Многократным нажатием на  добейтесь появления на дисплее требуемого времени отсрочки (от 1 до 24 часов).
3. Нажмите  для запуска обратного отсчета.
  - Индикатор  светится.
  - Начнется обратный отсчет оставшегося времени в часах. Последний час отображается в минутах.

По окончании обратного отсчета будет автоматически запущена выбранная программа и загорится индикатор текущего этапа программы. Индикатор  не горит.

### Открывание дверцы во время работы прибора

Открывание дверцы во время выполнения программы приводит к остановке работы прибора. Это может повлиять на показатели энергопотребления и на продолжительность программ. При закрывании дверцы прибор продолжает работу с момента, на котором она была прервана.

 В случае открывания дверцы более чем на 30 секунд во время этапа сушки текущая программа будет завершена. Этого не произойдет, если дверца была открыта в результате работы системы AirDry.



Не пытайтесь закрыть дверцу прибора в течение 2 минут после того как AirDry автоматически ее откроет; это может привести к повреждению прибора.  
Если в дальнейшем закрыть дверцу как минимум на 3 минуты, выполняемая программа будет завершена.

## Отмена отложенного запуска во время обратного отсчета

При отмене отложенного запуска необходимо заново задать программу и дополнительные опции.

Одновременно нажмите и удерживайте и , пока прибор не перейдет в режим выбора программы.

## Отмена программы

Одновременно нажмите и удерживайте и , пока прибор не перейдет в режим выбора программы. Перед запуском новой программы убедитесь в наличии моющего средства в дозаторе моющего средства.

## Окончание программы

При завершении программы Функция Auto Off автоматически выключает прибор.

Все кнопки неактивны за исключением кнопки «Вкл/Выкл».

Закройте водопроводный кран.

# 10. ПОЛЕЗНЫЕ СОВЕТЫ

## 10.1 Общие рекомендации

Следуйте рекомендациям ниже для получения оптимальных результатов мытья и сушки в ходе ежедневного использования прибора, а также с целью защиты окружающей среды.

- При следовании Инструкции при мытье посуды в посудомоечной машине обычно требуется меньше воды и электроэнергии, чем при мытье посуды руками.
- Для сохранения воды и электроэнергии загружайте посудомоечную машину полностью. Для оптимальных результатов мойки размещайте посуду в корзинах согласно Инструкции. Не перегружайте корзины.
- Не производите предварительное ополаскивание посуды вручную. Это повышает потребление воды и электроэнергии. При необходимости выберите программу с предварительной мойкой.
- Перед помещением тарелок и пустых чашек и бокалов в посудомоечную машину удаляйте с них крупные остатки пищи.
- Замочите посуду с пригоревшей к ней пищей или осторожно соскребите ее прежде чем мыть ее в приборе.
- Предметы посуды в корзинах не должны касаться или перекрывать друг друга. Только в этом случае вода сможет добраться до всей посуды и помыть ее.
- Можно использовать средство для посудомоечных машин, ополаскиватель и соль отдельно или в виде таблетированного моющего средства (напр., «Все в одном»). Следуйте указаниям на упаковке.
- Выберите программу в соответствии с типом загрузки и степенью ее загрязненности. **ECO** обеспечивает наиболее эффективное использование воды и электроэнергии.
- Для предотвращения образования известкового налета внутри прибора:

- По мере необходимости заполняйте контейнер для соли.
- Используйте рекомендованные дозировки моющего средства и ополаскивателя.
- Убедитесь, что установленные настройки смягчителя для воды соответствуют уровню жесткости поставляемой вам воды.
- Следуйте инструкциям, изложенным в главе «Уход и очистка».

## 10.2 Использование соли, ополаскивателя и моющего средства

- Используйте только соль, ополаскиватель и моющее средство, предназначенные для посудомоечных машин. Другие продукты могут привести к повреждению прибора.
- В регионах с жесткой и очень жесткой водой для достижения оптимальных результатов мойки и сушки рекомендуется использовать обычное моющее средство (порошок, гель или таблетки без дополнительных составляющих), и отдельно – ополаскиватель и соль.
- Таблетированные моющие средства не успевают полностью раствориться при использовании коротких программ. Для того, чтобы избежать образование на посуде осадка из моющего средства, рекомендуется использовать таблетки с длинными программами.
- Всегда закладывайте рекомендованное количество моющего средства. Недостаточная дозировка моющего средства может привести к неудовлетворительным результатам мойки и образованием на посуде пленки и пятен от жесткой воды. Избыточная дозировка моющего средства при использовании мягкой или смягченной воды приводит к оседанию на посуде остатков моющего средства. Регулируйте количество моющего средства сообразно жесткости воды. См.

инструкции на упаковке моющего средства.

- Всегда закладывайте рекомендованное количество ополаскивателя. Недостаточная дозировка ополаскивателя ухудшает результаты сушки. Переизбыток ополаскивателя приводит к образованию на посуде синеватого налета.
- Убедитесь в правильности заданного уровня смягчителя воды. В случае превышения уровня увеличенное количество соли в воде может привести к образованию ржавчины на столовых приборах.

## 10.3 Что делать, если необходимо прекратить использовать таблетированное моющее средство

Прежде чем перейти к использованию моющего средства, соли и ополаскивателя по отдельности произведите следующие действия:

1. Установите максимальный уровень смягчителя для воды.
2. Убедитесь, что емкость для соли и дозатор ополаскивателя заполнены.
3. Запустите самую короткую программу, содержащую этап ополаскивания. Не добавляйте моющее средство и не загружайте посуду в корзины.
4. Когда программа будет завершена, скорректируйте уровень жесткости смягчителя для воды в соответствии с жесткостью воды в вашем регионе.
5. Задайте дозировку ополаскивателя.

## 10.4 Загрузка корзин

- Всегда используйте все пространство корзин.
- Используйте прибор только для мытья принадлежностей, пригодных для мытья в посудомоечных машинах.

- Не мойте в приборе изделия из дерева, кости, алюминия, олова и меди, так как они могут потрескаться, деформироваться, обесцветиться или подвергнуться точечной коррозии.
- Не мойте в приборе предметы, которые могут впитывать воду (губки, бытовые ткани).
- Загружайте полые предметы (чашки, стаканы и сковороды) отверстием вниз.
- Проверьте, чтобы стеклянные предметы не соприкасались друг с другом.
- Легкие предметы загружайте в верхнюю корзину. Убедитесь в том, что загруженная посуда не перемещается.
- Загружайте столовые приборы и мелкие предметы в корзину для столовых приборов.
- Если необходимо поместить большие предметы в нижнюю корзину, поднимите верхнюю корзину вверх.
- Перед пуском программы убедитесь в том, что разбрызгиватели могут свободно вращаться.

## 10.5 Перед запуском программы

Перед запуском выбранной программы убедитесь, что:

- Фильтры очищены и установлены правильно.
- Крышка емкости для соли плотно закручена.
- Разбрызгиватели не засорены.
- Имеется достаточно соли и ополаскивателя (если не используется таблетированное моющее средство).
- Посуда правильно расположена в корзинах.
- Выбранная программа подходит для типа посуды и степени ее загрязненности.
- Используется надлежащее количество моющего средства.

## 10.6 Разгрузка корзин

1. Прежде чем доставать посуду из прибора, дайте ей остыть. Горячую посуду легко повредить.
2. Вначале вынимайте посуду из нижней корзины, потом - из верхней



По окончании программы на внутренних поверхностях камеры прибора все еще может оставаться вода.

# 11. УХОД И ОЧИСТКА



### ВНИМАНИЕ!

Перед выполнением операций по чистке и уходу выключите прибор и извлеките вилку сетевого шнура из розетки.



Грязные фильтры засоренность разбрызгивателей приводит к ухудшению качества мойки. Периодически проверяйте состояние фильтров и, при необходимости, проводите их очистку.

## 11.1 Очистка фильтров

Система фильтров состоит из 3 деталей.

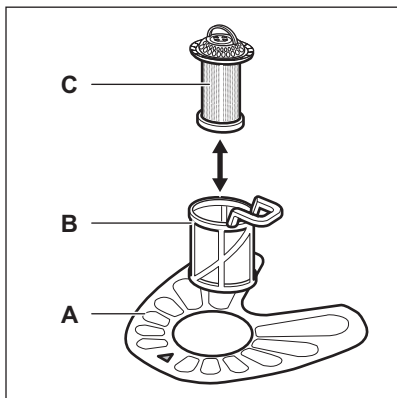

1. Поверните фильтр (В) против часовой стрелки и извлеките его.

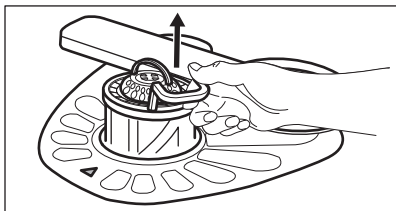
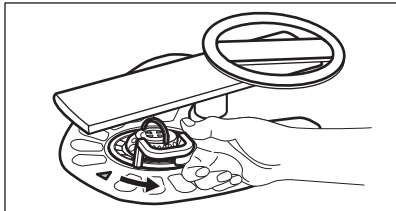

2. Извлеките фильтр (С) из фильтра (В).

3. Снимите плоский фильтр (А).

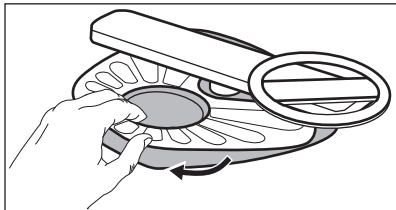

4. Вымойте фильтры.

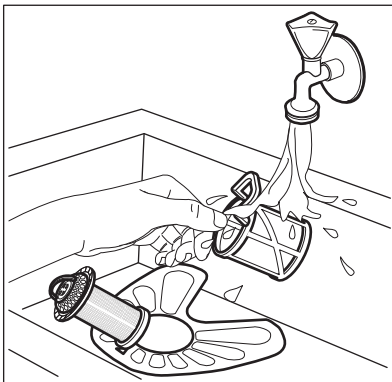

5. Убедитесь, что внутри или по краям отстойника нет остатков пищи или других загрязнений.

6. Установите обратно на место плоский фильтр (А). Убедитесь, что он установлен правильно – под двумя направляющими.



7. Соберите фильтры (В) и (С).

8. Установите фильтр (В) обратно в плоский фильтр (А). Поверните по часовой стрелке до щелчка.

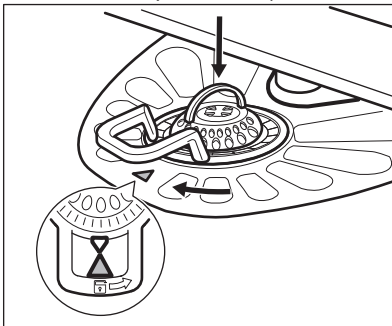



**ПРЕДУПРЕЖДЕНИЕ**

Неверная установка фильтров может привести к неудовлетворительным результатам мойки и повреждению прибора.

**11.2 Очистка нижнего разбрызгивателя**

Рекомендуется производить регулярную очистку нижнего разбрызгивателя во избежание засорения его отверстий.

Засорение отверстий может привести к неудовлетворительным результатам мойки.

1. Для извлечения нижнего разбрызгивателя потяните его движением вверх.

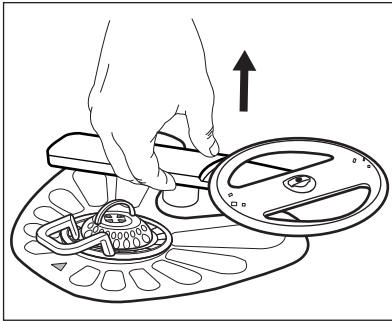

2. Промойте разбрызгиватель под струей воды. Для удаления частиц грязи из отверстий воспользуйтесь тонким острым предметом, например, зубочисткой.

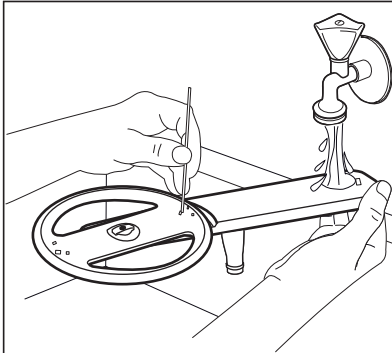

3. Для установки разбрызгивателя на место нажмите по направлению вниз.

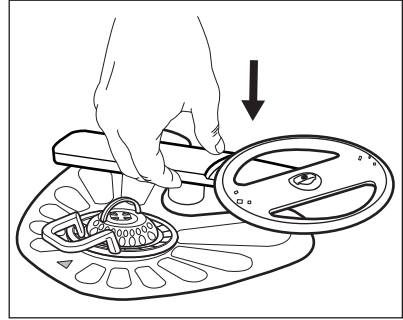

**11.3 Чистка верхних разбрызгивателей**

Рекомендуется производить регулярную очистку верхних разбрызгивателей во избежание засорения отверстий. Засорение отверстий может привести к неудовлетворительным результатам мойки.

Верхние разбрызгиватели находятся под верхней корзиной.

Разбрызгиватели (B) расположен на трубе подачи воды (A) при помощи фиксаторов (C).

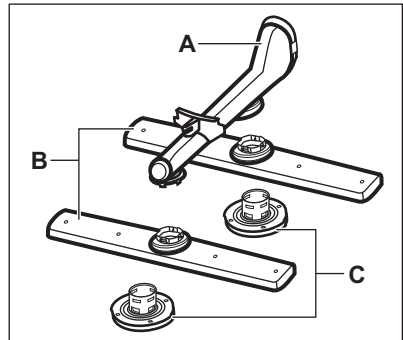

1. Вытяните верхнюю корзину.
2. Для снятия разбрызгивателя поверните фиксатор по часовой стрелке.

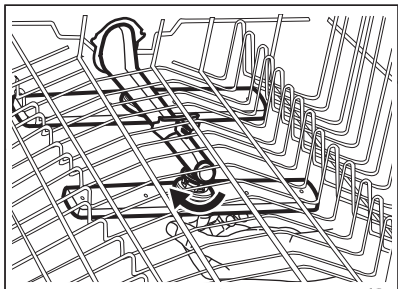

3. Промойте разбрызгиватель под струей воды. Для прочистки отверстий от частиц грязи воспользуйтесь заостренным предметом (например, зубочисткой).

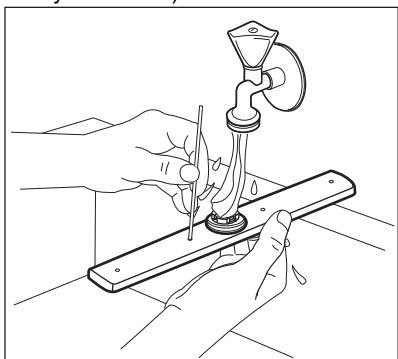

4. Для установки разбрызгивателя на место установите фиксатор в разбрызгиватель и закрепите его на трубе подачи воды, повернув против часовой стрелки. Убедитесь, что фиксатор защелкнулся.

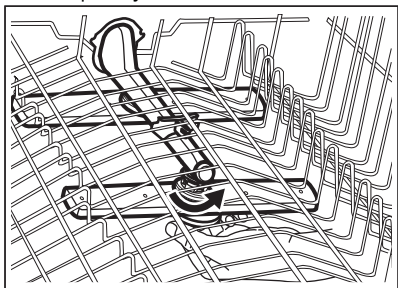

## 11.4 Чистка внутренних частей

- Тщательно очистите прибор, включая резиновый уплотнитель дверцы, мягкой влажной тряпкой.
- Для поддержания производительности прибора применяйте специализированное средство для очистки посудомоечных машин не реже чем каждые два месяца. Точно следуйте инструкциям на упаковке продукта.
- Для достижения оптимальных результатов используйте программу .
- Не используйте абразивные средства, царапающие губки, острые инструменты, едкие химикаты, металлические мочалки и растворители.
- Регулярное использование программ с малой продолжительностью может привести к наслоению жира и накипи внутри прибора. Для предотвращения наслоения запускайте программы с большой длительностью не менее двух раз в месяц.

## 11.5 Очистка наружных поверхностей

- Протирайте прибор мягкой влажной тряпкой.
- Используйте только нейтральные моющие средства.
- Не используйте абразивные средства, царапающие губки и растворители.



## 12. ПОИСК И УСТРАНЕНИЕ НЕИСПРАВНОСТЕЙ



### ВНИМАНИЕ!

Ненадлежащий ремонт прибора может представлять серьезный риск для безопасности потребителя. Все ремонтные работы должны производиться квалифицированным персоналом.

**Большинство возможных неполадок могут быть устранены без обращения в авторизованный сервисный центр.**

В таблице ниже приведены сведения о возможных неисправностях.

При некоторых неисправностях на дисплее отображается код неисправности.

Неисправность и код неисправности	Возможная причина и решение
Невозможно включить прибор.	<ul style="list-style-type: none"> <li>Убедитесь в том, что вилка сетевого кабеля вставлена в розетку.</li> <li>Убедитесь в том, что предохранитель на электрощитке не поврежден.</li> </ul>
Программа не запускается.	<ul style="list-style-type: none"> <li>Убедитесь в том, что дверца прибора закрыта.</li> <li>Нажимайте кнопку <b>Start</b>.</li> <li>Если задана функция «Отложенный запуск», отмените ее или дождитесь окончания обратного отсчета.</li> <li>Прибор производит «зарядку» смолы внутри смягчителя для воды. Продолжительность процедуры составляет приблизительно 5 минут.</li> </ul>
В прибор не поступает вода. На дисплее отображается символ <b>i10</b> или <b>i11</b> .	<ul style="list-style-type: none"> <li>Убедитесь в том, что кран подачи воды открыт.</li> <li>Убедитесь в том, что давление подачи воды не слишком низкое. Для получения этой информации обратитесь в местную службу водоснабжения.</li> <li>Убедитесь в том, что водопроводный кран не засорен.</li> <li>Убедитесь в том, что фильтр наливного шланга не засорен.</li> <li>Убедитесь в том, что наливной шланг не перекручен и не передавлен.</li> </ul>
Прибор не сливает воду. На дисплее отображается <b>i20</b> .	<ul style="list-style-type: none"> <li>Убедитесь в том, что отверстие сливной трубы не засорено.</li> <li>Убедитесь в том, что внутренняя система фильтрации не засорена.</li> <li>Убедитесь в том, что сливной шланг не перекручен и не передавлен.</li> </ul>
Сработала система защиты от перелива. На дисплее отображается <b>i30</b> .	<ul style="list-style-type: none"> <li>Закройте водопроводный кран.</li> <li>Убедитесь в правильности установки прибора.</li> <li>Загружайте корзины в соответствии с указаниями в руководстве пользователя.</li> </ul>

Неисправность и код неисправности	Возможная причина и решение
Во время выполнения цикла прибор останавливается и возобновляет работу чаще обычного.	<ul style="list-style-type: none"> <li>• Это нормально. Так обеспечиваются оптимальные результаты очистки и экономия электроэнергии.</li> </ul>
Программа выполняется слишком долго.	<ul style="list-style-type: none"> <li>• Если установлен «Отложенный запуск», отмените эту опцию или дождитесь окончания обратного отсчета.</li> </ul>
Отображаемая длительность программы отличается от продолжительности, указанной в таблице показателей потребления.	<ul style="list-style-type: none"> <li>• См. таблицу показателей потребления в главе «Программы».</li> </ul>
Значение оставшегося до окончания цикла времени увеличивается, а затем резко уменьшается почти самым окончанием программы.	<ul style="list-style-type: none"> <li>• Это не является неисправностью. Прибор работает надлежащим образом.</li> </ul>
Происходит небольшая утечка со стороны дверцы прибора.	<ul style="list-style-type: none"> <li>• Прибор не выровнен по горизонтали. Слегка вывинтите или завинтите регулировочные ножки (если предусмотрено в данной модели).</li> <li>• Дверца прибора находится не по центру внутренней камеры. Отрегулируйте заднюю ножку (если подобная регулировка доступна).</li> </ul>
Дверца прибора закрывается с трудом.	<ul style="list-style-type: none"> <li>• Прибор не выровнен по горизонтали. Слегка вывинтите или завинтите регулировочные ножки (если предусмотрено в данной модели).</li> <li>• Столовые приборы частично выступают за пределы корзин.</li> </ul>
Во время цикла мойки дверца прибора открывается.	<ul style="list-style-type: none"> <li>• AirDry функция включена. Данную функцию можно отключить. См. «Настройки».</li> </ul>
Изнутри прибора доносится дребезжание/стук.	<ul style="list-style-type: none"> <li>• Столовые приборы размещены в корзинах ненадлежащим образом. Сверяйтесь с брошюрой, описывающей загрузку корзин.</li> <li>• Убедитесь в том, что разбрызгиватели свободно вращаются.</li> </ul>
Работа прибора приводит к срабатыванию автоматического выключателя.	<ul style="list-style-type: none"> <li>• Создаваемая одновременной работой ряда приборов нагрузка превышает допустимую. Проверьте значение разрешенной силы тока в розетке и максимальную величину на счетчике или выключите один из работающих приборов.</li> <li>• Повреждение в электрической цепи внутри прибора. Обратитесь в авторизованный сервисный центр.</li> </ul>



Другие возможные причины приведены в главах **«Перед первым использованием»**, **«Ежедневное использование»** или **«Советы и рекомендации»**.



**ВНИМАНИЕ!**

Не рекомендуется пользоваться прибором до полного устранения неисправности. Отключите прибор от электросети и не включайте до тех пор, пока не будете уверены в его технической исправности.

Проверив прибор, выключите и включите его. Если неисправность появится снова, обратитесь в авторизованный сервисный центр.

Если коды неисправности не описаны в таблице, обратитесь в авторизованный сервисный центр.

## 12.1 Неудовлетворительные результаты мойки и сушки

Проблема	Возможная причина и решение
Неудовлетворительные результаты мойки.	<ul style="list-style-type: none"> <li>• См. <b>«Ежедневное использование»</b>, <b>«Советы и рекомендации»</b> и брошюру по загрузке корзины.</li> <li>• Используйте программу более интенсивной мойки.</li> <li>• Включите ExtraPower опцию для повышения качества мойки при выбранной программе.</li> <li>• Произведите очистку разбрызгивателя и фильтра. См. <b>«Уход и очистка»</b>.</li> </ul>
Неудовлетворительные результаты сушки.	<ul style="list-style-type: none"> <li>• Столовые приборы слишком долго находились в закрытом приборе. Включите AirDry для автоматического открывания дверцы и повышения производительности сушки.</li> <li>• Ополаскиватель отсутствует, или дозировка ополаскивателя слишком мала. Наполните дозатор ополаскивателя или повысьте уровень ополаскивания.</li> <li>• Причиной может быть качество ополаскивателя.</li> <li>• Рекомендуется постоянно использовать ополаскиватель, даже в сочетании с таблетированным моющим средством.</li> <li>• Возможно, предметы из пластика потребуются вытереть полотенцем.</li> <li>• Программа не имеет этапа сушки. См. <b>«Таблица программ»</b>.</li> </ul>
Видны белые потеки или синеватый налет на стаканах и тарелках.	<ul style="list-style-type: none"> <li>• Слишком большое количество выдаваемого ополаскивателя. Уменьшите количество ополаскивателя.</li> <li>• Добавлено слишком большое количество моющего средства.</li> </ul>

Проблема	Возможная причина и решение
На стаканах и тарелках есть пятна и высохшие капли воды.	<ul style="list-style-type: none"> <li>• Недостаточная дозировка ополаскивателя. Увеличьте количество ополаскивателя.</li> <li>• Причиной может быть качество ополаскивателя.</li> </ul>
Внутри прибора есть влага.	<ul style="list-style-type: none"> <li>• Это не является признаком неисправности прибора. На стенках прибора конденсируется влага из воздуха.</li> </ul>
Необычно сильное пенообразование в ходе мойки.	<ul style="list-style-type: none"> <li>• Используйте только моющее средство, специально предназначенное для посудомоечных машин.</li> <li>• Используйте моющее средство другого производителя.</li> <li>• Не ополаскивайте посуду под проточной водой до загрузки в прибор.</li> </ul>
На столовых приборах есть следы ржавчины.	<ul style="list-style-type: none"> <li>• В воде, используемой для мойки, слишком высокое содержание солей. См. <b>«Смягчитель для воды»</b>.</li> <li>• Столовые приборы из серебра и нержавеющей стали оказались рядом друг с другом. Не ставьте изделия из серебра и нержавеющей стали рядом друг с другом.</li> </ul>
По окончании программы в дозаторе остается моющее средство.	<ul style="list-style-type: none"> <li>• Таблетированное моющее средство застряло в дозаторе и не было полностью вымыто водой.</li> <li>• Моющее средство вымывается из дозатора не полностью. Убедитесь в том, что разбрызгиватели не заблокированы и не засорены.</li> <li>• Убедитесь в том, что изделия в корзинах не препятствуют открыванию крышки дозатора моющего средства.</li> </ul>
Внутри прибора присутствует неприятный запах.	<ul style="list-style-type: none"> <li>• См. <b>«Очистка внутренних деталей»</b>.</li> <li>• Запустите  программу со средством от накипи или со средством, предназначенным для очистки посудомоечных машин.</li> </ul>

Проблема	Возможная причина и решение
<p>На столовых приборах, внутренней камере и внутренней стороне дверцы образуется известковый налет.</p>	<ul style="list-style-type: none"> <li>• Низкий уровень соли; проверьте индикатор наличия соли.</li> <li>• Крышка емкости для соли неплотно закручена.</li> <li>• Водопроводная вода имеет высокую жесткость. См. <b>«Смягчитель для воды»</b>.</li> <li>• Использование соли и включение регенерации смягчителя для воды является необходимым даже в случае использования таблетированного моющего средства. См. <b>«Смягчитель для воды»</b>.</li> <li>• Запустите  программу со средством от накипи, предназначенным для посудомоечных машин.</li> <li>• Если накипь по-прежнему не исчезает, произведите очистку прибора при помощи специально предназначенных для этого очищающих средств.</li> <li>• Попробуйте другое моющее средство.</li> <li>• Обратитесь к производителю моющего средства.</li> </ul>
<p>Сколы, обесцвечивание или помутнение столовых приборов.</p>	<ul style="list-style-type: none"> <li>• Размещайте в прибор только посуду, предназначенную для мытья в посудомоечной машине.</li> <li>• Будьте внимательны при загрузке и разгрузке корзины. Сверяйтесь с брошюрой, описывающей загрузку корзин.</li> <li>• Деликатные предметы укладывайте в верхнюю корзину.</li> <li>• Включите GlassCare опцию для обеспечения бережного мытья стеклянной посуды и предметов, требующих осторожного обращения.</li> </ul>

 Другие возможные причины приведены в главах **«Перед первым использованием»**, **«Ежедневное использование»**, или **«Советы и рекомендации»**.

## 13. ТЕХНИЧЕСКИЕ ДАННЫЕ

Размеры	Ширина /высота / глубина (мм)	446 / 850 / 615
Подключение к электросети <sup>1)</sup>	Напряжение (В)	220 - 240
	Частота (Гц)	50

Давление поступающей воды	Мин./макс. бар (МПа)	0.5 (0.05) / 8 (0.8)
Подача воды	Холодная вода или горячая вода <sup>2)</sup>	макс. 60 °С
Вместимость	Количество комплектов посуды	9
Потребляемая мощность	При оставлении во включенном состоянии (Вт)	5.0
	В отключенном состоянии (Вт)	0.50

1) Другие значения приведены на табличке с техническими данными.

2) Если горячая вода подается из системы, использующей альтернативный источник энергии (например, солнечные панели), подключайте машину к водопроводу горячей воды, чтобы снизить потребление энергии.

## 14. ОХРАНА ОКРУЖАЮЩЕЙ СРЕДЫ

Материалы с символом  следует сдавать на переработку. Положите упаковку в соответствующие контейнеры для сбора вторичного сырья. Принимая участие в переработке старого электробытового оборудования, Вы помогаете защитить окружающую среду и здоровье человека. Не выбрасывайте

вместе с бытовыми отходами бытовую технику, помеченную символом . Прибор следует доставить в место раздельного накопления и сбора отходов потребления или в пункт сбора использованной бытовой техники для последующей утилизации.

 Класс энергетической эффективности в Российской Федерации: А

Дата изготовления изделия указана в его серийном номере, где первая цифра номера соответствует последней цифре года изготовления, а вторая и третья цифры – порядковому номеру недели. Например, серийный номер 14512345 означает, что изделие изготовлено на сорок пятой неделе 2021 года.

Изготовитель: Electrolux Appliances AB, St. Göransgatan 143, 105 45 Stockholm, Швеция

Импортер и уполномоченная изготовителем организация: ООО "Электролюкс Рус", Кожевнический проезд 1, 115114, Москва, тел.: 8-800-444-444-8

Изготовлено в Польше

## ЗМІСТ

1. ІНФОРМАЦІЯ З ТЕХНІКИ БЕЗПЕКИ.....	31
2. ІНСТРУКЦІЇ З ТЕХНІКИ БЕЗПЕКИ.....	33
3. ОПИС ВИРОБУ.....	35
4. ПАНЕЛЬ КЕРУВАННЯ.....	36
5. ПРОГРАМИ.....	37
6. ОПЦІЇ.....	40
7. НАЛАШТУВАННЯ.....	40
8. ПЕРЕД ПЕРШИМ ВИКОРИСТАННЯМ.....	43
9. ЩОДЕННЕ ВИКОРИСТАННЯ.....	45
10. ПОРАДИ І РЕКОМЕНДАЦІЇ.....	47
11. ДОГЛЯД І ЧИЩЕННЯ.....	49
12. УСУНЕННЯ НЕСПРАВНОСТЕЙ.....	52
13. ТЕХНІЧНА ІНФОРМАЦІЯ.....	56

## МИ ДУМАЄМО ПРО ВАС

Дякуємо за придбання приладу Electrolux. Вибраний вами виріб є результатом поєднання багаторічного професійного досвіду та новітніх технологій. Оригінальний і стильний — сконструйований із думкою про вас. Користуючись ним, ви завжди отримуватимете найкращий результат. Ласкаво просимо у світ Electrolux.

**Відвідайте наш веб-сайт, щоб:**



Отримати поради з використання, брошури, інструкції з усунення несправностей, інформацію щодо сервісу та ремонту:

**[www.electrolux.com/support](http://www.electrolux.com/support)**



Зареєструвати свій продукт для кращого обслуговування:

**[www.registerelectrolux.com](http://www.registerelectrolux.com)**



Придбати приладдя, витратні матеріали і оригінальні запчастини для вашого приладу:

**[www.electrolux.com/shop](http://www.electrolux.com/shop)**

## ДОПОМОГА КЛІЄНТАМ ТА ОБСЛУГОВУВАННЯ

Рекомендується використовувати оригінальні запчастини. При звертанні до сервісного центру необхідно мати наступну інформацію: Модель, номер виробу (PNC), серійний номер. Інформацію можна знайти у таблиці з технічними даними.

⚠ Увага! Важлива інформація з техніки безпеки

ℹ Загальна інформація й рекомендації

📄 Інформація щодо захисту навколишнього середовища

Може змінитися без оповіщення.

### 1. ⚠ ІНФОРМАЦІЯ З ТЕХНІКИ БЕЗПЕКИ

Перед установкою та експлуатацією приладу слід уважно прочитати інструкцію користувача. Виробник

не несе відповідальності за травми або збитки через неправильне встановлення або використання. Інструкції з експлуатації слід зберігати в безпечному і доступному місці з метою користування в майбутньому.

### 1.1 Безпека дітей і вразливих осіб

- Діти від 8 років, особи з обмеженими фізичними, сенсорними чи розумовими здібностями та особи без відповідного досвіду та знань можуть користуватися цим приладом лише під наглядом або після отримання інструктажу стосовно безпечного користування приладом і пов'язаних ризиків.
- Діти у віці від 3 до 8 років та особи зі значними та складними обмеженими можливостями можуть залишатися поблизу приладу лише за умови постійного нагляду.
- Не слід залишати дітей до трьох років без постійного нагляду поблизу приладу.
- Не дозволяйте дітям гратися з приладом.
- Тримайте миючі засоби в недоступному для дітей місці.
- Не допускайте дітей чи домашніх тварин до приладу, коли його дверцята відчинені.
- Дітям забороняється виконувати очищення чи роботи з обслуговування приладу, які можуть виконуватися користувачем, без нагляду.

### 1.2 Загальна безпека

- Цей прилад призначено для використання в побутових і аналогічних сферах, таких як:
  - у фермерських будинках, на кухнях магазинів, офісів та інших робочих середовищ;
  - клієнтами готелів, мотелів, кафе та інших житлових приміщень.
- Не змінюйте технічні специфікації цього приладу.



- Робочий тиск води (мінімальний і максимальний) має бути в діапазоні 0.5 (0.05) / 8 (0.8) бар (МПа)
- Не перевищуйте максимальне значення 9 кількості комплектів посуду.
- Щоб уникнути небезпеки в разі пошкодження електричного кабелю, його заміну має здійснювати представник виробника чи його авторизованого сервісного центру або інша кваліфікована особа.
- Розмістіть столові прибори в спеціальному кошику гострими кінцями вниз або покладіть їх у відповідний ящик у горизонтальному положенні гострими кінцями вниз.
- Не залишайте прилад із відкритими дверцятами без нагляду, щоб випадково не наступити на них.
- Перш ніж виконувати технічне обслуговування, вимкніть пристрій і вийміть вилку з розетки.
- Не використовуйте струмінь води та/або пари високого тиску для очищення приладу.
- Якщо в нижній частині приладу є вентиляційні отвори, їх не можна закривати, наприклад, килимом.
- Прилад слід підключати до водопроводу за допомогою набору нових шлангів із комплекту поставки. Повторно використовувати набір старих шлангів не можна.

## 2. ІНСТРУКЦІЇ З ТЕХНІКИ БЕЗПЕКИ

### 2.1 Встановлення



#### **ПОПЕРЕДЖЕННЯ!**

Установлювати цей прилад повинен лише кваліфікований фахівець.

- Повністю зніміть упаковку.
- Не встановлюйте й не використовуйте пошкоджений прилад.
- Дотримуйтеся інструкцій зі встановлення, що постачаються разом із приладом.
- Будьте обережні під час переміщення приладу, оскільки він важкий. Використовуйте захисні рукавички та взуття, що постачається в комплекті.
- Не встановлюйте прилад і не користуйтеся ним у приміщеннях, де температура нижче 0 °С.
- Встановлюйте прилад у безпечному підходящому місці, що відповідає вимогам зі встановлення.

## 2.2 Підключення до електромережі



### ПОПЕРЕДЖЕННЯ!

Існує ризик займання та ураження електричним струмом.

- Прилад повинен бути заземленим.
- Переконайтеся в тому, що параметри на табличці з технічними даними сумісні з електричними параметрами електроживлення від мережі.
- Завжди використовуйте правильно встановлену протиударну розетку.
- Не використовуйте розгалужувачі, перехідники й подовжувачі.
- Будьте обережні, аби не пошкодити штепсельну вилку та кабель. Якщо кабель живлення потребує заміни, зверніться до нашого сервісного центру.
- Вставляйте штепсельну вилку в розетку електроживлення лише після закінчення установки. Переконайтеся, що після установки є вільний доступ до розетки електроживлення.
- Не тягніть за кабель живлення, щоб відключити прилад з мережі. Завжди вимикайте, витягаючи штепсельну вилку.
- Пристрій оснащено електричною вилкою на 13 А. Якщо необхідно замінити запобіжник в електричній вилці, установлюйте тільки запобіжник 13 А ASTA (BS 1362) (лише для Великобританії та Ірландії).

## 2.3 Підключення до водопроводу

- Не допускайте пошкодження шлангів.
- Перед тим, як під'єднати прилад до нових труб або труб, що не використовувалися тривалий час, чи якщо проводилися ремонтні роботи або встановлювалися нові пристрої (лічильники води тощо), спустіть воду, доки вона не буде чистою й прозорою.
- Під час першого використання приладу й після першого

використання переконайтеся у відсутності видимих витоків води.

- Впускний шланг оснащено запобіжним клапаном і каналом із внутрішнім кабелем живлення.

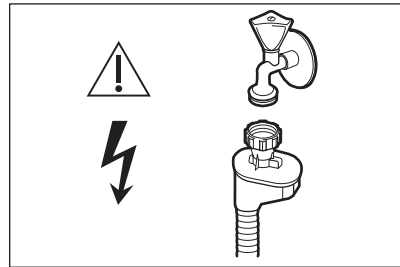

### ПОПЕРЕДЖЕННЯ!

Висока напруга.

- У разі пошкодження впускного шланга негайно закрийте водопровідний кран і вийміть штепсельну вилку з розетки. Для заміни впускного шланга звертайтеся до авторизованого сервісного центру.

## 2.4 Користування

- Не кладіть усередину приладу, поряд із ним або на нього легкозаймисті речовини чи предмети, змочені в легкозаймистих речовинах.
- Мийні засоби для посудомийної машини є небезпечними. Дотримуйтеся інструкцій з безпеки, що зазначені на упаковці мийного засобу.
- Не пийте і не грайтеся з водою у приладі.
- Не виймайте посуд із приладу до завершення програми. Певна кількість мийного засобу може залишатися на посуді.
- Не кладіть речі і не натискайте на відчинені дверцята приладу.
- Під час виконання програми прилад може випускати гарячу пару.

## 2.5 Внутрішня підсвітка



### ПОПЕРЕДЖЕННЯ!

Існує ризик поранення.

- Стосовно ламп всередині цього виробу та запасних ламп, що

продаються окремо: Ці лампи призначені для використання у побутових приладах з екстремальними фізичними умовами, такими як температура, вібрація, вологість, або призначені для надання інформації про стан роботи приладу. Вони не призначені для використання з іншою метою та не придатні для освітлення побутових приміщень.

- Щоб замінити внутрішнє освітлення, зверніться до авторизованого сервісного центру.

## 2.6 Сервіс

- Для ремонту приладу звертайтеся до авторизованого сервісного центру. Використовуйте лише оригінальні запасні частини.
- Зверніть увагу, що самостійний або непрофесійний ремонт може мати наслідки для безпеки та призвести до втрати гарантії.

## 3. ОПИС ВИРОБУ



На ілюстраціях нижче представлено лише загальний вигляд продукту. Детальніше див. в інших розділах і/або документах, що надаються з приладом.

## 2.7 Утилізація



### ПОПЕРЕДЖЕННЯ!

Існує небезпека задушення.

- Відключіть прилад від електромережі.
- Відріжте кабель живлення і викиньте його.
- Зніміть замок із дверцят, щоб уникнути запирання дітей і домашніх тварин у приладі.

Цей продукт по змісту небезпечних речовин відповідає вимогам Технічного регламенту обмеження використання деяких небезпечних речовин в електричному та електронному обладнанні (постанова Кабінету Міністрів України №1057 від 3 грудня 2008р.)

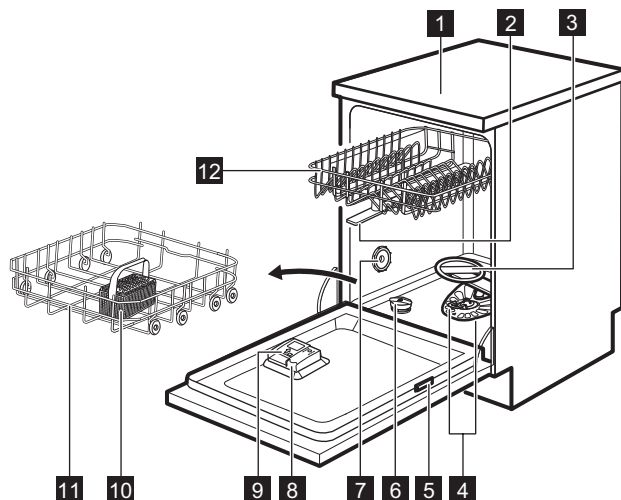

- |                                       |                                       |
|---------------------------------------|---------------------------------------|
| <b>1</b> Робоча поверхня              | <b>8</b> Дозатор для ополіскувача     |
| <b>2</b> Верхні розпилювачі           | <b>9</b> Дозатор мийного засобу       |
| <b>3</b> Нижній розпилювач            | <b>10</b> Кошик для столових приборів |
| <b>4</b> Фільтри                      | <b>11</b> Нижній кошик                |
| <b>5</b> Табличка з технічними даними | <b>12</b> Верхній кошик               |
| <b>6</b> Контейнер для солі           |                                       |
| <b>7</b> Вентиляційний отвір          |                                       |

## 4. ПАНЕЛЬ КЕРУВАННЯ

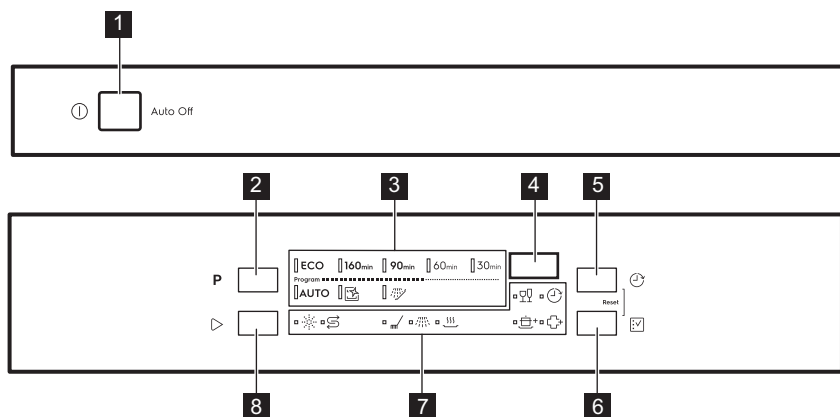









- |                                      |                             |
|--------------------------------------|-----------------------------|
| <b>1</b> Кнопка увімкнення/вимкнення | <b>3</b> Індикатори програм |
| <b>2</b> Кнопка <b>Program</b>       | <b>4</b> Дисплей            |

- 5 Кнопка **Delay**
- 6 Кнопка **Option**
- 7 Індикатори

- 8 Кнопка **Start**

## 4.1 Індикатори

Індикатор	Опис
	Індикатор солі. Світиться в разі необхідності заповнення контейнера для солі. Ніколи не горить під час виконання програми.
	Індикатор ополіскувача. Світиться в разі необхідності заповнення дозатора для ополіскувача. Ніколи не горить під час виконання програми.
	Індикатор фази миття. Світиться, коли виконується фаза миття.
	Індикатор фази ополіскування. Світиться, коли виконується фаза ополіскування.
	Індикатор фази сушіння. Світиться, коли вибрано програму з фазою сушіння. Блимає, коли виконується фаза сушіння.
	Індикатор Delay. Світиться, коли встановлено функцію відкладеного запуску.
	Індикатор GlassCare.
	Індикатор ExtraPower.
	Індикатор ExtraHygiene.

## 5. ПРОГРАМИ

Порядок програм у таблиці може не відповідати їх послідовності на панелі керування.

Програма	Тип посуду	Ступінь забруднення	Фази програми	Опції
ECO 1)	<ul style="list-style-type: none"> <li>• Глиняний посуд</li> <li>• Столові прибори</li> <li>• Каструлі</li> <li>• Скоровідки</li> </ul>	<ul style="list-style-type: none"> <li>• Звичайний</li> <li>• Злегка присохлий</li> </ul>	<ul style="list-style-type: none"> <li>• Попереднє миття</li> <li>• Миття 50 °C</li> <li>• Проміжне поло-скання</li> <li>• Остаточне поло-скання 55 °C</li> <li>• Сушіння</li> <li>• AirDry</li> </ul>	<ul style="list-style-type: none"> <li>• ExtraPower</li> <li>• GlassCare</li> <li>• ExtraHygiene</li> </ul>

Програма	Тип посуду	Ступінь забруднення	Фази програми	Опції
<b>160min</b>	<ul style="list-style-type: none"> <li>Глиняний посуд</li> <li>Столові прибори</li> <li>Каструлі</li> <li>Сковорідки</li> </ul>	<ul style="list-style-type: none"> <li>Від звичайного до сильного</li> <li>Присохлий</li> </ul>	<ul style="list-style-type: none"> <li>Попереднє миття</li> <li>Миття 60 °C</li> <li>Проміжне полоскання</li> <li>Остаточне полоскання 60 °C</li> <li>Сушіння</li> <li>AirDry</li> </ul>	<ul style="list-style-type: none"> <li>ExtraPower</li> <li>GlassCare</li> <li>ExtraHygiene</li> </ul>
<b>90min</b>	<ul style="list-style-type: none"> <li>Глиняний посуд</li> <li>Столові прибори</li> <li>Каструлі</li> <li>Сковорідки</li> </ul>	<ul style="list-style-type: none"> <li>Звичайний</li> <li>Злегка присохлий</li> </ul>	<ul style="list-style-type: none"> <li>Миття 60 °C</li> <li>Проміжне полоскання</li> <li>Остаточне полоскання 55 °C</li> <li>Сушіння</li> <li>AirDry</li> </ul>	<ul style="list-style-type: none"> <li>ExtraPower</li> <li>GlassCare</li> <li>ExtraHygiene</li> </ul>
<b>60min</b>	<ul style="list-style-type: none"> <li>Глиняний посуд</li> <li>Столові прибори</li> </ul>	<ul style="list-style-type: none"> <li>Свіжий</li> <li>Злегка присохлий</li> </ul>	<ul style="list-style-type: none"> <li>Миття 60 °C</li> <li>Проміжне полоскання</li> <li>Остаточне полоскання 50 °C</li> <li>AirDry</li> </ul>	<ul style="list-style-type: none"> <li>ExtraPower</li> <li>GlassCare</li> <li>ExtraHygiene</li> </ul>
<b>30min</b>	<ul style="list-style-type: none"> <li>Глиняний посуд</li> <li>Столові прибори</li> </ul>	<ul style="list-style-type: none"> <li>Свіжий</li> </ul>	<ul style="list-style-type: none"> <li>Миття 50 °C</li> <li>Проміжне полоскання</li> <li>Остаточне полоскання 50 °C</li> <li>AirDry</li> </ul>	<ul style="list-style-type: none"> <li>ExtraPower</li> <li>GlassCare</li> <li>ExtraHygiene</li> </ul>
<b>AUTO 2)</b>	<ul style="list-style-type: none"> <li>Глиняний посуд</li> <li>Столові прибори</li> <li>Каструлі</li> <li>Сковорідки</li> </ul>	Програма адаптується до всіх ступенів забруднення.	<ul style="list-style-type: none"> <li>Попереднє миття</li> <li>Миття 50–60 °C</li> <li>Проміжне полоскання</li> <li>Остаточне полоскання 60 °C</li> <li>Сушіння</li> <li>AirDry</li> </ul>	<ul style="list-style-type: none"> <li>ExtraHygiene</li> </ul>
 3)	<ul style="list-style-type: none"> <li>Без посуду</li> </ul>	Програма очищує прилад усередині.	<ul style="list-style-type: none"> <li>Миття 70 °C</li> <li>Проміжне полоскання</li> <li>Остаточне полоскання</li> <li>AirDry</li> </ul>	-

Програма	Тип посуду	Ступінь забруднення	Фази програми	Опції
 4)	<ul style="list-style-type: none"> <li>Усі типи завантаження</li> </ul>	<ul style="list-style-type: none"> <li>Усі ступені забруднення</li> </ul>	<ul style="list-style-type: none"> <li>Попереднє миття</li> </ul>	-



1) Ця програма пропонує найефективніше споживання води та електроенергії під час миття посуду та столових приборів із середнім ступенем забруднення. Це стандартна програма для дослідницьких установ.

2) Прилад автоматично визначає ступінь забруднення й кількість посуду в кошиках. Температура та об'єм води, рівень споживання електроенергії та тривалість виконання програми регулюються автоматично.

3) Ця програма призначена для швидкого та ефективного самоочищення приладу. Вона видаляє вапняний наліт та бруд. Програму слід запускати принаймні один раз на 2 місяці із засобом для видалення накипу або засобом для чищення посудомийних машин і без завантаження посуду.

4) Ця програма використовується для швидкого ополіскування посуду та уникнення неприємного запаху в приладі. Не використовуйте мийний засіб для цієї програми.

## 5.1 Показники споживання

Програма 1) 2)	Вода (л)	Електроенергія (кВт·год)	Тривалість (хв)
ECO	9.9	0.689	240
160 <sub>min</sub>	8.8 - 10.8	0.854 - 1.043	160
90 <sub>min</sub>	8.5 - 10.4	0.743 - 0.909	90
60 <sub>min</sub>	8.2 - 10	0.628 - 0.767	60
30 <sub>min</sub>	7.9 - 9.7	0.543 - 0.664	30
AUTO	8.0 - 10.7	0.683 - 1.047	120 - 170
	7.4 - 8.9	0.396 - 0.484	60
	2.8 - 3.4	0.011 - 0.014	15

1) Показники залежать від тиску й температури води, коливання напруги в електромережі, вибраних опцій, кількості посуду та ступеня забруднення.

2) Показники для програм, відмінні від ECO є орієнтовними.

## 5.2 Інформація для дослідницьких установ





Щоб отримати необхідну інформацію щодо проведення функціональних випробувань (наприклад, відповідно до стандарту EN60436), надішліть електронний лист на таку адресу:

**[info.test@dishwasher-production.com](mailto:info.test@dishwasher-production.com)**

У своєму запиті зазначте цифровий код виробу (PNC), який можна знайти на таблиці з технічними даними.

У разі виникнення будь-яких інших запитань щодо вашої посудомийної машини див. сервісну книжку, що постачається разом із приладом.

## 6. ОПЦІЇ



-  Перш ніж запустити програму, слід увімкнути бажані опції.  
Не можна вмикати чи вимикати опції у процесі виконання програми.
-  За допомогою кнопки Option можна переходити від однієї опції до іншої та їхніх можливих комбінацій.
-  Не всі опції сумісні одна з одною. Якщо обрані несумісні опції, прилад автоматично вимкне одну або декілька з них.  
Горітимуть лише індикатори ввімкнених опцій.
-  Якщо опція не доступна для програми, то відповідний індикатор не загориться або буде швидко блимати впродовж декількох секунд, після чого згасне.
-  Увімкнення різних опцій може впливати на споживання води та енергії, а також на тривалість програми.

### 6.1 GlassCare

Ця опція забезпечує особливий догляд за делікатним посудом. Вона запобігає швидким змінам температури миття

для вибраної програми та знижує її до 45 °С. Це захищає скляний посуд, зокрема, від пошкодження.



### Увімкнення GlassCare

Натисніть і утримуйте кнопку , поки не загориться індикатор . На дисплеї відображається оновлена тривалість виконання програми.

### 6.2 ExtraPower

Ця опція покращує результати миття обраної програми. Вона збільшує температуру і тривалість миття.



### Увімкнення ExtraPower

Натисніть і утримуйте кнопку , поки не загориться індикатор . На дисплеї відображається оновлена тривалість виконання програми.

### 6.3 ExtraHygiene

Ця опція дає змогу досягти кращих результатів очищення, підтримуючи температуру на рівні 65–70 °С протягом щонайменше 10 хвилин на етапі останнього полоскання.

### Увімкнення ExtraHygiene

Натисніть і утримуйте кнопку , поки не загориться індикатор . На дисплеї відображається оновлена тривалість виконання програми.

## 7. НАЛАШТУВАННЯ

### 7.1 Режим вибору програм і режим користувача

Коли прилад знаходиться в режимі вибору програм, можна встановити програму та увійти у режим користувача.

### Налаштування, доступні у режимі користувача:

- Рівень пом'якшувача води відповідно до жорсткості води.
- Рівень ополіскувача відповідно до необхідного дозування.
- Увімкнення або вимкнення AirDry.





Оскільки прилад зберігає вибрані налаштування, немає потреби налаштовувати їх перед кожним циклом.

## Налаштування режиму вибору програм



Прилад працює в режимі вибору програм, якщо горить індикатор програми **ECO** і на дисплеї відображається тривалість її виконання.

Після ввімкнення прилад за промовчанням переходить у режим вибору програм. Інакше перейти в режим вибору програм можна наведеним нижче чином.

Одночасно натисніть і утримуйте кнопки  та , доки прилад не перейде в режим вибору програм.

## Перехід у режим користувача

Переконайтеся, що прилад переведено в режим вибору програм.

Щоб перейти в режим користувача, одночасно натисніть і утримуйте кнопки  та , доки індикатори **ECO**, **160min** і **90min** не почнуть блимати, а дисплей не стане пустим.

## 7.2 Пом'якшувач води

Пом'якшувач води видаляє з води мінеральні речовини, які погіршують якість миття та скорочують термін експлуатації приладу.

Чим вище вміст цих мінеральних речовин, тим жорсткіше вода. Жорсткість води вимірюється шкалою еквівалентів.

Пом'якшувач води необхідно відрегулювати відповідно до рівня жорсткості води у вашому регіоні. Для того щоб дізнатися про рівень жорсткості води у своєму регіоні, зверніться до місцевого органу водопостачання. Важливо налаштувати відповідний рівень пом'якшувача води для забезпечення високих результатів прання.



Пом'якшення жорсткої води збільшує споживання води та енергії, а також тривалість виконання програми. Чим вищий рівень пом'якшувача води, тим вище споживання та довше тривалість програми.

### Жорсткість води

Німецькі гра- дуси (°dH)	Французькі градуси (°fH)	ммоль/л	Градуси Кларка	Рівень пом'як- шувача води
47 - 50	84 - 90	8.4 - 9.0	58 - 63	10
43 - 46	76 - 83	7.6 - 8.3	53 - 57	9
37 - 42	65 - 75	6.5 - 7.5	46 - 52	8
29 - 36	51 - 64	5.1 - 6.4	36 - 45	7
23 - 28	40 - 50	4.0 - 5.0	28 - 35	6
19 - 22	33 - 39	3.3 - 3.9	23 - 27	5 1)
15 - 18	26 - 32	2.6 - 3.2	18 - 22	4
11 - 14	19 - 25	1.9 - 2.5	13 - 17	3
4 - 10	7 - 18	0.7 - 1.8	5 - 12	2

Німецькі гра- дуси (°dH)	Французькі градуси (°fH)	ммоль/л	Градуси Кларка	Рівень пом'як- шувача води
<4	<7	<0.7	< 5	1 2)

- 1) Заводське налаштування.
- 2) Не використовуйте сіль на цьому рівні.

**Незалежно від типу миючого засобу, що використовується, встановіть належний рівень жорсткості води, щоб індикатор додавання солі залишався активним.**



Багатофункціональні таблетовані миючі засоби, що містять сіль, недостатньо ефективні, щоб пом'якшити жорстку воду.

## Налаштування рівня пом'якшувача води

Переконайтеся, що прилад переведено в режим користувача.

1. Натисніть **P**.
  - Індикатор **ECO** усе ще блимає.
  - Усі індикатори згасають.
  - На дисплеї відображається поточне налаштування: наприклад, **5 L** = рівень 5.
2. Натисніть **P** кілька разів, щоб змінити налаштування.
3. Щоб підтвердити налаштування, натисніть кнопку ввімкнення/вимкнення.

## 7.3 Рівень ополіскувача

Завдяки ополіскувачу на посуді після висихання не залишаються смуги та плями. Це автоматично спрацьовує під час фази гарячого ополіскування.

Можна вибрати кількість ополіскувача, що використовується, від рівня 1 (мінімальна кількість) до рівня 8 (максимальна кількість). Заводське налаштування: рівень 5.

Коли контейнер ополіскувача порожній, активується відповідний індикатор, який повідомляє про необхідність поповнити запаси ополіскувача. Якщо результати сушіння є задовільними в разі використання лише багатофункціонального миючого засобу, можна вимкнути дозатор та індикатор. Проте для найкращих результатів сушіння рекомендується завжди використовувати ополіскувач та не вимикати індикатор ополіскувача.

Для деактивації дозатора та індикатора ополіскувача встановіть рівень ополіскувача на 0.

## Налаштування рівня ополіскувача

Переконайтеся, що прилад переведено в режим користувача.

1. Натисніть **▷**.
  - Індикатор **160min** усе ще блимає.
  - Усі індикатори згасають.
  - На дисплеї відображається поточне налаштування: наприклад, **4A** = рівень 4.
2. Натисніть **▷** кілька разів, щоб змінити налаштування.
3. Щоб підтвердити налаштування, натисніть кнопку ввімкнення/вимкнення.

## 7.4 AirDry

AirDry покращує ефективність сушіння та зменшує споживання електроенергії. Дверцята приладу автоматично відкриваються під час фази сушіння та залишаються відчиненими.

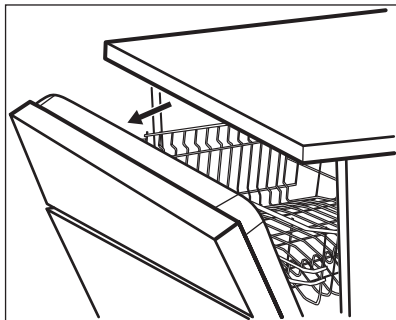

AirDry автоматично активується з усіма програмами, за винятком (якщо застосовується).

Тривалість фази сушіння та час відкриття дверцят залежать від обраної програми та опцій.

Коли AirDry відчиняє дверцята, на дисплеї відображається час, що залишився до кінця програми.



#### УВАГА

Не намагайтеся закрити дверцята приладу протягом 2 хвилин після автоматичного відкриття. Це може призвести до пошкодження приладу. Якщо після цього дверцята закриваються принаймні на 3 хвилини, поточна програма завершиться.







#### УВАГА

Якщо діти мають доступ до приладу, рекомендуємо виконати деактивацію AirDry. Автоматичне відкриття дверцят може становити небезпеку.

## Вимкнення опції AirDry

Переконайтеся, що прилад переведено в режим користувача.

1. Натисніть .
  - Індикатор **90min** усе ще блимає.
  - Усі індикатори згасають.
  - На дисплеї відображається поточне налаштування:
    -  = AirDry деактивовано.
    -  = AirDry активовано.
2. Натисніть , щоб змінити налаштування.
3. Щоб підтвердити налаштування, натисніть кнопку ввімкнення/вимкнення.

## 8. ПЕРЕД ПЕРШИМ ВИКОРИСТАННЯМ

1. **Перевірте, чи поточний рівень пом'якшувача води відповідає жорсткості води вашого водопостачальника. Якщо ні, налаштуйте рівень пристрою для пом'якшення води.**
2. Засипте сіль у контейнер для солі.
3. Залийте ополіскувач у дозатор ополіскувача.
4. Відкрийте водопровідний кран.
5. У приладі можуть бути сторонні речовини, що залишилися у процесі виробництва. Запустіть програму, щоб їх видалити. Не застосовуйте миючий засіб і не кладіть посуд у кошики.

Після запуску програми може знадобитися до 5 хвилин для заряджання смоли у пристрої для пом'якшення води. Програма миття запуститься лише після завершення цієї процедури. Процедура періодично повторюється.

## 8.1 Контейнер для солі



### УВАГА

Використовуйте лише крупнозернисту сіль, призначену для посудомийних машин. Мілка сіль збільшує ризик корозії.

Сіль використовується для заряджання смоли в приладі для пом'якшення води. Це забезпечує добрі результати миття при щоденному користуванні.

### Заповнення контейнера для солі

1. Поверніть кришечку контейнера для солі проти годинникової стрілки та зніміть її.
2. Налийте 1 літр води в контейнер для солі (лише в перший раз).
3. Засипте 1 кг солі у контейнер для солі (до його заповнення).

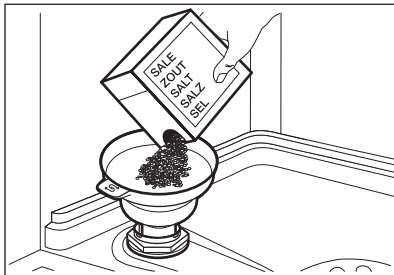

4. Обережно потрусіть воронку за ручку, аби останні гранули потрапили всередину.
5. Видаліть сіль із поверхні біля отвору контейнера для солі.

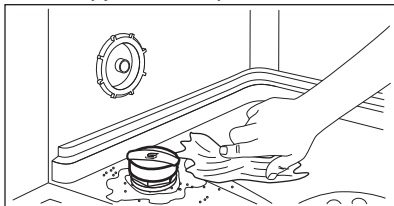

6. Закрийте контейнер для солі, повернувши кришечку за годинниковою стрілкою.



### УВАГА

Вода з сіллю може перелитися з контейнера для солі під час наповнення. Після заповнення контейнера для солі негайно запусіть програму для запобігання утворенню корозії.

## 8.2 Заповнення дозатора для ополіскувача

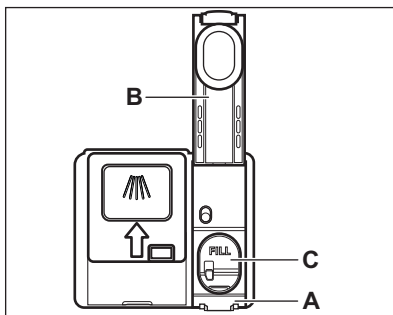

### УВАГА

Відділення (C) призначено лише для ополіскувача. Не заливайте туди мийний засіб.



### УВАГА

Застосовуйте лише ополіскувачі, призначені спеціально для посудомийних машин.

1. Натисніть елемент розблокування (A), щоб відкрити кришку (B).
2. Залийте ополіскувач у дозатор (C) до позначки «FILL».
3. Для запобігання надмірному утворенню піни видаліть пролитий ополіскувач вологопоглинаючою ганчіркою.
4. Закрийте кришку. Переконайтеся, що кришка зафіксована.

## 9. ЩОДЕННЕ ВИКОРИСТАННЯ

1. Відкрийте водопровідний кран.
2. Щоб активувати прилад, натисніть кнопку ввімкнення/вимкнення.

Переконайтеся, що прилад переведено в режим вибору програм.

- Якщо індикатор солі горить, наповніть контейнер сіллю.
- Якщо індикатор ополіскувача горить, наповніть дозатор ополіскувача.

3. Завантажте кошики.
4. Додайте мийний засіб.
5. Налаштуйте й запустіть програму, що відповідає типу посуду та ступеню його забруднення.

### 9.1 Використання мийного засобу

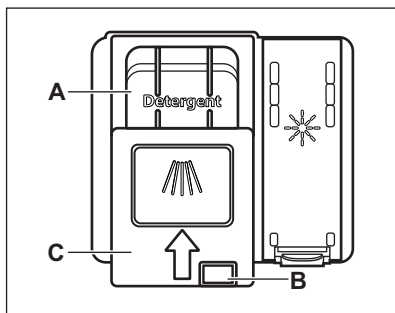

#### УВАГА

Користуйтеся лише мийними засобами для посудомийних машин.

1. Натисніть кнопку розблокування (В), щоб відкрити кришку (С).
2. Додайте мийний засіб у дозатор (А). Можна використовувати мийний засіб у формі таблеток, порошку або гелю.
3. Якщо програма передбачає попереднє миття, покладіть невелику кількість мийного засобу у внутрішню частину дверцят приладу.
4. Закрийте кришку. Переконайтеся, що кришку зафіксовано на місці.



Інформацію про дозування мийного засобу див. в інструкції виробника на упаковці виробу. Для миття посуду зі звичайним ступенем забруднення здебільшого достатньо 20–25 мл гелевого мийного засобу.



Не додавайте в дозатор (А) більше 30 мл гелевого мийного засобу.

### 9.2 Встановлення і запуск програми

#### Функція Auto Off

З метою зменшення споживання електроенергії ця функція автоматично вимикає прилад, коли він не працює.

Функція вмикається в таких випадках:

- Коли програму завершено.
- Через 5 хвилин, якщо програма не запустилася.



#### Запуск програми

1. Щоб активувати прилад, натисніть кнопку ввімкнення/вимкнення. Переконайтеся, що прилад переведено в режим вибору програм.
2. Закрийте дверцята приладу.
3. Натисніть **P** кілька разів, доки не загориться індикатор потрібної програми.

На дисплеї відображається тривалість виконання програми.

4. Установіть потрібні опції.
5. Натисніть , щоб запустити програму.
  - Загориться індикатор фази миття.
  - Тривалість виконання програми відраховується у зворотному порядку у хвиликах.

## Відкладений запуск програми

1. Виберіть програму.
2. Натисьте кнопку  кілька разів, доки на дисплеї не відобразиться час, на який потрібно відкласти запуск (від 1 до 24 годин).
3. Натисніть , щоб почати зворотний відлік.
  - Індикатор  горить.
  - Час, що залишився, відраховується в годинах. Кінцева година відображається у хвилинах.

Після закінчення зворотного відліку запускається програма й загорається індикатор поточної фази. Індикатор  гасне.

## Відчинення дверцят під час роботи приладу

Якщо відкрити дверцята під час виконання програми, прилад зупиниться. Це може вплинути на рівень споживання електроенергії та тривалість програми. Після закриття дверцят прилад поновить роботу програми з того моменту, коли її було перервано.





Поточна програма завершиться, якщо дверцята відкриті довше 30 секунд під час фази сушіння. Цього не відбудеться, якщо дверцята відкриваються за допомогою функції AirDry.





Не намагайтеся закрити дверцята приладу протягом 2 хвилин, після того як функція AirDry автоматично їх відкриває, оскільки це може пошкодити прилад. Якщо після цього дверцята закриваються принаймні на 3 хвилини, поточна програма завершиться.

## Скасування відкладеного запуску під час зворотного відліку

У разі скасування відкладеного запуску необхідно повторно вибрати програму та опції.

Одночасно натисніть і утримуйте кнопки  та , доки прилад не перейде в режим вибору програм.

## Скасування програми

Одночасно натисніть і утримуйте кнопки  та , доки прилад не перейде в режим вибору програм. Перш ніж запускати нову програму, переконайтеся, що в дозаторі є мийний засіб.

## Завершення програми

Після завершення програми функція Auto Off автоматично вимикає прилад.

Усі кнопки неактивні, крім кнопки ввімкнення/вимкнення.

Перекрийте водопровідний кран.

## 10. ПОРАДИ І РЕКОМЕНДАЦІЇ

### 10.1 Загальна інформація

Наступні поради дозволять досягти оптимальних результатів миття та сушіння при повсякденному використанні, а також допоможуть захистити навколишнє середовище.

- Миття посуду в посудомийній машині із дотриманням інструкцій, наведених у керівництві користувача, зазвичай споживає менше води та енергії, ніж миття посуду вручну.
- Для економії води та енергії завантажуйте посудомийну машину відповідно до її повного завантаження. Для найкращих результатів миття розташовуйте предмети в кошиках відповідно до вказівок, наведених в інструкції з експлуатації, та не перевантажуйте кошики.
- Не потрібно попередньо ополіскувати посуд вручну. Це збільшує споживання води та енергії. При потребі виберіть програму з фазою попереднього миття.
- Видаліть великі залишки їжі з посуду та спорожніть чашки і келихи, перш, ніж ставити їх у прилад.
- Замочіть або злегка потріть посуд із присохлою чи пригорілою їжею перед миттям у приладі.
- Переконайтеся в тому, що предмети в кошиках не торкаються один одного й не перекриваються. Тільки в такому випадку вода може повністю досягнути та вимити весь посуд.
- Миючий засіб для посудомийних машин, ополіскувач і сіль можна використовувати окремо або застосувати багатофункціональний таблетований засіб (наприклад, «Усе в 1»). Слідуйте інструкціям на упаковці.
- Оберіть програму відповідно до типу посуду та ступеню його забруднення. **ЕСО** пропонує найбільш ефективне використання води й споживання енергії.

- Для попередження накопичення вапняних відкладень у приладі:
  - Заповнюйте контейнер для солі, коли це необхідно.
  - Використовуйте рекомендовану кількість миючого засобу і ополіскувача.
  - Перевірте, чи поточний рівень пом'якшувача води відповідає жорсткості води вашого водопостачальника.
  - Дотримуйтеся інструкцій, наведених у розділі «**Догляд і очищення**».

### 10.2 Використання солі, ополіскувача і миючого засобу

- Використовуйте сіль, ополіскувач і миючий засіб, призначені для посудомийних машин. Використання інших засобів може призвести до пошкодження приладу.
- У регіонах, де вода жорстка або дуже жорстка, для досягнення оптимальних результатів очищення та сушіння рекомендується використовувати звичайний миючий засіб для посудомийних машин (порошок, гель, таблетований миючий засіб без додаткових речовин), ополіскувач і сіль окремо.
- Таблетований миючий засіб не розчиняється у воді повністю, якщо використовуються короткі програми миття. Таблетовані миючі засоби рекомендується використовувати для тривалих програм, аби миючий засіб не залишався на столовому посуді.
- Завжди використовуйте належну кількість миючого засобу. Недостатня кількість миючого засобу може призвести до незадовільних результатів миття та утворення плівки або плям від жорсткої води на посуді. Використання занадто великої кількості миючого засобу або пом'якшеної води призводить до залишку миючого засобу на посуді.

Регулюйте кількість миючого засобу відповідно до жорсткості води.

Див. інструкції на упаковці миючого засобу.

- Завжди використовуйте належну кількість ополіскувача. Недостатня кількість ополіскувача погіршує результат сушіння. Використання занадто великої кількості ополіскувача призводить до появи синюватих плям на посуді.
- Переконайтесь, що рівень пом'якшувача води встановлено правильно. Якщо рівень пом'якшувача занадто високий, збільшена кількість солі у воді може призвести до іржі на столових приборах.

### 10.3 Що робити, якщо потрібно припинити використання комбінованого таблетованого миючого засобу

Перш ніж розпочинати використання миючого засобу, солі та ополіскувача окремо, виконайте наступні кроки.

1. Установіть найвищий рівень пом'якшувача води.
2. Переконайтесь в тому, що контейнер для солі й дозатор ополіскувача заповнені.
3. Запустіть найкоротшу програму з фазою полоскання. Не додавайте миючий засіб і завантажуйте посуд у кошики.
4. Коли програму буде завершено, скоригуйте рівень пристрою для пом'якшення води з урахуванням жорсткості води у вашому регіоні.
5. Відрегулюйте дозування ополіскувача.

### 10.4 Завантаження кошиків

- Завжди використовуйте весь простір кошиків.
- Використовуйте прилад лише для миття посуду, придатного для миття в посудомийній машині.
- Не мийте в приладі вироби з дерева, рогу, алюмінію, олова та міді, оскільки вони можуть тріснути,

вигнутися, втратити колір або іншим чином зіпсуватися.

- Забороняється мити в приладі речі, що вбирають вологу (губки, ганчірки).
- Предмети посуду, що мають заглиблення (наприклад, чашки, склянки та форми), ставте дном догори.
- Подбайте, аби скляні вироби не торкалися один одного.
- Легкі предмети кладіть у верхній кошик. Подбайте про те, щоб предмети не рухалися.
- Кладіть столові прибори та невеликі предмети в кошик для столових приборів.
- Перемістіть верхній кошик угору, щоб розмістити великі предмети в нижньому кошику.
- Перед запуском програми переконайтесь, що розпилювачі можуть вільно обертатися.

### 10.5 Перед запуском програми

Перед запуском вибраної програми переконайтесь, що наведених нижче вимог дотримано.

- Фільтри чисті та їх правильно встановлено.
- Кришку контейнера для солі щільно закрито.
- Розпилювачі не засмічено.
- Солі та ополіскувача достатньо (якщо не використовуються багатфункціональні таблетовані мийний засіб).
- Посуд у кошиках розташовано правильно.
- Програма відповідає типу посуду та ступеню забруднення.
- Використовується правильна кількість мийного засобу.

### 10.6 Витягання посуду з кошиків

1. Дайте посуду охолонути, перш ніж виймати його з приладу. Гарячий посуд можна легко пошкодити.
2. Вийміть посуд спершу з нижнього, а потім з верхнього кошика.



- i** Після завершення програми на внутрішніх поверхнях приладу може залишатися вода.

## 11. ДОГЛЯД І ЧИЩЕННЯ

- !** **ПОПЕРЕДЖЕННЯ!**  
Перш ніж виконувати технічне обслуговування, вимкніть прилад і витягніть вилку з розетки.

- i** Брудні фільтри і забиті розпилювачі понижують результати миття. Регулярно перевіряйте їх і чистіть за необхідності.

### 11.1 Чищення фільтрів

Фільтрувальна система складається з трьох частин.

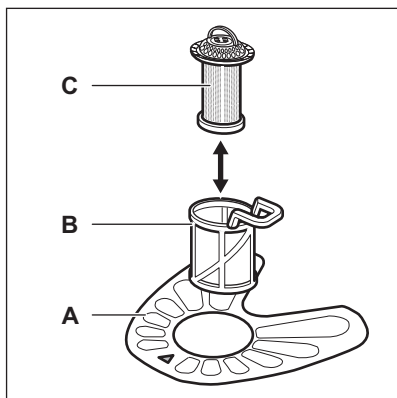

1. Поверніть фільтр (B) проти годинникової стрілки та зніміть його.

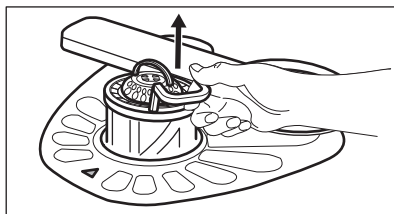
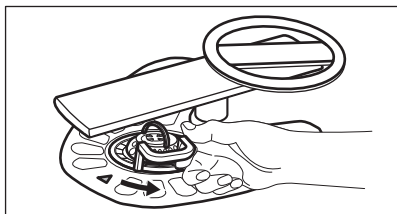

2. Вийміть фільтр (C) із фільтру (B).
3. Вийміть плоский фільтр (A).

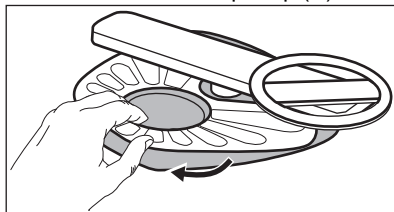

4. Промийте фільтри.

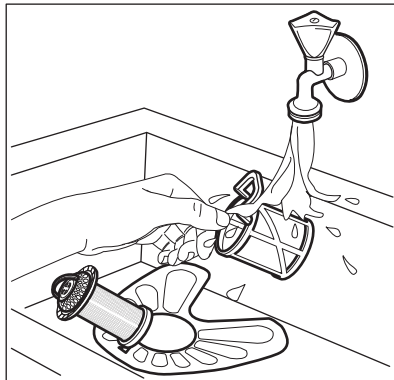

5. Переконайтеся, що всередині відстійника або на його краях немає залишків їжі або забруднення.
6. Поставте назад плоский фільтр (A). Переконайтеся, що він розташований належним чином під 2 напрямними.

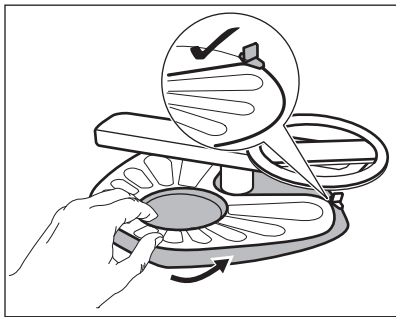

7. Знову зберіть фільтри (B) та (C).
8. Встановіть фільтр (B) у плаский фільтр (A). Поверніть за годинниковою стрілкою до фіксації.

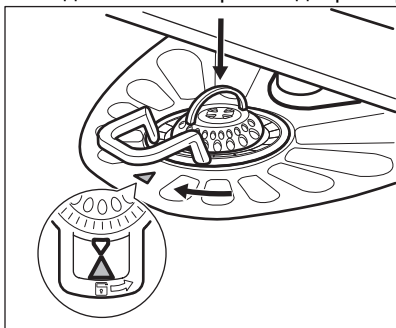

#### УВАГА

Неправильне встановлення фільтрів може призвести до незадовільних результатів миття й пошкодження приладу.

## 11.2 Очищення нижнього розпилювача

Рекомендується регулярно чистити нижній розпилювач, щоб уникнути засмічення отворів.

Засмічення отворів може призвести до незадовільних результатів миття.

1. Щоб зняти нижній розпилювач, потягніть його вгору.

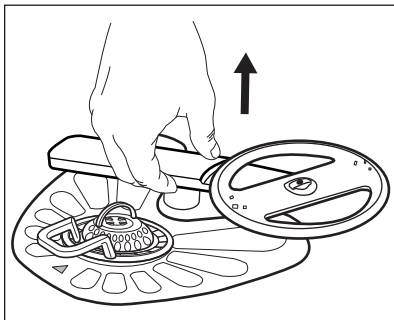

2. Вимийте розпилювач під проточною водою. Використовуйте тонкий гострий предмет, наприклад зубочистку, щоб видалити з отворів частки забруднень.

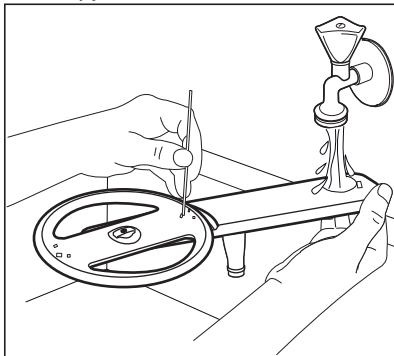

3. Щоб установити розпилювач на місце, притисніть його донизу.

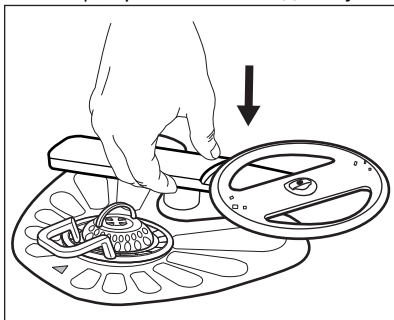

## 11.3 Чищення середніх розпилювачів

Рекомендується регулярно чистити середні розпилювачі для того, щоб уникнути засмічення отворів.

Засмічення отворів може призвести до незадовільних результатів миття.

Середні розпилювачі розташовані під верхнім кошиком. Розпилювачі (B) встановлено в каналі (A) з елементами кріплення (C).

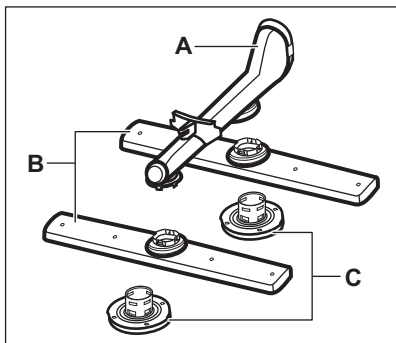

1. Витягніть верхній кошик.
2. Щоб від'єднати розпилювач, поверніть елемент кріплення за годинниковою стрілкою.

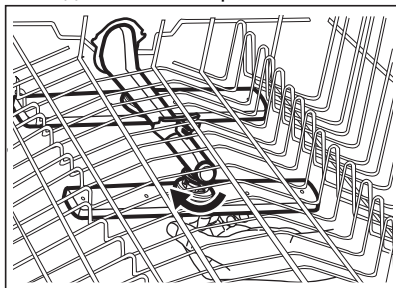

3. Вимийте розпилювач під проточною водою. Використовуйте тонкий гострий предмет, наприклад зубочистку, щоб видалити з отворів частки забруднень.

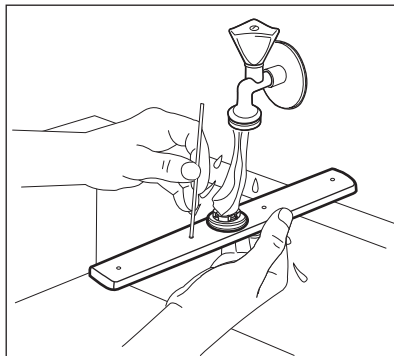

4. Щоб встановити розпилювач назад, вставте елемент кріплення в розпилювач і зафіксуйте його в каналі, обертаючи проти годинникової стрілки. Переконайтеся в тому, що елемент кріплення зафіксовано на місці.

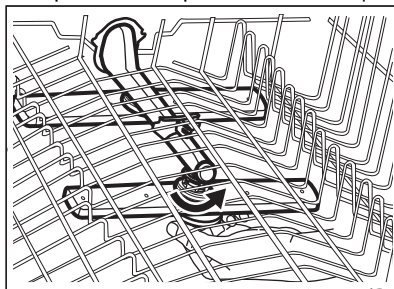

## 11.4 Очищення всередині

- М'якою вологою ганчіркою обережно очистіть прилад і гумову прокладку дверцят.
- Для оптимальної роботи приладу використовуйте спеціальний засіб для очищення посудомийних машин принаймні раз на два місяці. Дотримуйтеся інструкцій, наведених на упаковці продукту.
- Використовуйте програму  для оптимальних результатів миття.
- Не застосовуйте абразивні засоби, серветки з абразивною поверхнею, гострі інструменти, агресивні хімічні речовини, металеві мочалки чи розчинники.
- Регулярне використання програм із короткою тривалістю виконання може призвести до накопичення жиру та вапна всередині приладу.

Щоб запобігти накопиченню відкладень, принаймні двічі на місяць використовуйте програми з більшою тривалістю виконання.

- Застосовуйте лише нейтральні миючі засоби.
- Не застосовуйте абразивні продукти, абразивні серветки чи розчинники.

## 11.5 Чищення зовнішніх поверхонь

- Очищуйте прилад м'якою вологою тканиною.

## 12. УСУНЕННЯ НЕСПРАВНОСТЕЙ



### ПОПЕРЕДЖЕННЯ!

Неправильний ремонт приладу може становити загрозу безпеці користувача. Будь-який ремонт має здійснюватися кваліфікованими спеціалістами.

Для отримання інформації про можливі проблеми див. таблицю нижче.

При виникненні деяких проблем на дисплеї з'являється код попередження.

**Більшість потенційних проблем можна вирішити без звернення до авторизованого сервісного центру.**

Проблема і код попередження	Можлива причина виникнення проблеми та спосіб її усунення
Не вдається активувати прилад.	<ul style="list-style-type: none"> <li>• Переконайтеся, що вилку під'єднано до розетки електромережі.</li> <li>• Переконайтеся, що на електроциті немає пошкоджених запобіжників.</li> </ul>
Програма не активується.	<ul style="list-style-type: none"> <li>• Переконайтеся, що дверцята приладу зачинені.</li> <li>• Натисніть кнопку <b>Start</b>.</li> <li>• Якщо вибрано відкладений запуск, скасуйте це налаштування або дочекайтеся завершення зворотного відліку.</li> <li>• Прилад завантажує смолу у пристрої для пом'якшення води. Тривалість процедури приблизно 5 хвилин.</li> </ul>
У прилад не надходить вода. На дисплеї відображається <b>i10</b> або <b>i11</b> .	<ul style="list-style-type: none"> <li>• Переконайтеся, що водопровідний кран відкритий.</li> <li>• Переконайтеся, що тиск подачі води не занадто низький. Для отримання цієї інформації зверніться до місцевого органу водопостачання.</li> <li>• Переконайтеся, що водопровідний кран не засмічено.</li> <li>• Переконайтеся в тому, що фільтр у впускному шлангу не засмічений.</li> <li>• Переконайтеся, що впускний шланг не має пошкоджень, що він не перегнутий і не перекручений.</li> </ul>

Проблема і код попередження	Можлива причина виникнення проблеми та спосіб її усунення
Прилад не зливає воду. На дисплеї відображається і20.	<ul style="list-style-type: none"> <li>• Переконайтеся, що зливний отвір не засмічено.</li> <li>• Переконайтеся, що внутрішню систему фільтрації не засмічено.</li> <li>• Переконайтеся, що зливний шланг не перегнутий і не перекручений.</li> </ul>
Увімкнений пристрій, який запобігає переливанню води. На дисплеї відображається і30.	<ul style="list-style-type: none"> <li>• Перекрийте водопровідний кран.</li> <li>• Переконайтеся, що прилад встановлено правильно.</li> <li>• Переконайтеся, що кошики завантажені згідно з вказівками в інструкції з експлуатації.</li> </ul>
Прилад зупиняється та знову запускається декілька разів під час роботи.	<ul style="list-style-type: none"> <li>• Це нормально. Це забезпечує оптимальні результати очищення та заощадує електроенергію.</li> </ul>
Програма триває занадто довго.	<ul style="list-style-type: none"> <li>• Якщо встановлено опцію відкладеного запуску, скасуйте це налаштування або дочекайтеся завершення зворотного відліку.</li> </ul>
Відображена тривалість програми відрізняється від тривалості у таблиці значень споживання.	<ul style="list-style-type: none"> <li>• Див. таблицю значень споживання у розділі «Програми».</li> </ul>
Час, що залишився, на дисплеї збільшується та перескакує майже до завершення програми.	<ul style="list-style-type: none"> <li>• Це не є несправністю. Прилад працює правильно.</li> </ul>
Незначне протікання із дверцят приладу.	<ul style="list-style-type: none"> <li>• Прилад не вирівняно. Викручайте або закручайте регульовані ніжки (у разі їхньої наявності).</li> <li>• Дверцята приладу не розташовані по центру баку. Відрегулюйте задню ніжку (у разі її наявності).</li> </ul>
Дверцята приладу важко закривати.	<ul style="list-style-type: none"> <li>• Прилад не вирівняно. Викручайте або закручайте регульовані ніжки (у разі їхньої наявності).</li> <li>• Частини посуду виступають із кошиків.</li> </ul>
Дверцята прилад відчиняються під час циклу миття.	<ul style="list-style-type: none"> <li>• Функція AirDry увімкнена. Функцію можна вимкнути. Див. розділ «Налаштування».</li> </ul>
Звуки стукоту/ударів з середини приладу.	<ul style="list-style-type: none"> <li>• Посуд не розміщено належним чином у кошиках. Див. буклет щодо завантаження кошиків.</li> <li>• Переконайтеся в тому, що розпилювачі можуть вільно обертатися.</li> </ul>

Проблема і код попередження	Можлива причина виникнення проблеми та спосіб її усунення
Прилад викликає спрацювання автоматичного запобіжника.	<ul style="list-style-type: none"> <li>• Сили струму недостатньо для одночасного живлення усіх приладів, що використовуються. Перевірте силу току в розетці та потужність лічильника або вимкніть один із приладів, що використовуються.</li> <li>• Внутрішня електрична несправність приладу. Зверніться до авторизованого сервісного центру.</li> </ul>



Див. розділи **«Перед першим користуванням», «Щоденне користування»** або **«Поради та рекомендації»**, щоб дізнатися про інші можливі причини.

Перевіривши прилад, вимкніть та увімкніть прилад. Якщо проблема виникає знову, зверніться до авторизованого сервісного центру.

Якщо з'являються коди сигналів тривоги, не описані в таблиці,

зверніться до авторизованого сервісного центру.





#### **ПОПЕРЕДЖЕННЯ!**

Ми не рекомендуємо користуватися приладом до моменту повного усунення проблеми. Від'єднайте прилад від розетки і не під'єднуйте його знову, доки не переконаєтеся, що він працює належним чином.

## 12.1 Незадовільні результати миття та сушіння

Проблема	Можлива причина та вирішення
Незадовільні результати миття.	<ul style="list-style-type: none"> <li>• Див. розділи <b>«Щоденне користування», «Поради та рекомендації»</b> й буклет щодо завантаження кошків.</li> <li>• Використовуйте інтенсивнішу програму миття.</li> <li>• Для покращення результатів миття вибраної програми активуйте опцію ExtraPower.</li> <li>• Очистьте насадки розпилювача та фільтр. Див. розділ <b>«Догляд та очищення»</b>.</li> </ul>

Проблема	Можлива причина та вирішення
Незадовільні результати сушіння.	<ul style="list-style-type: none"> <li>• Посуд залишався занадто довго всередині закритого приладу. Активуйте опцію AirDry для автоматичного відкриття дверця і підвищення ефективності сушіння.</li> <li>• Ополіскувач закінчився або надходить у недостатньому обсязі. Залийте ополіскувач у дозатор або встановіть рівень ополіскувача на вищу позначку.</li> <li>• Проблема може бути спричинена якістю ополіскувача.</li> <li>• Рекомендується завжди використовувати ополіскувач, навіть якщо одночасно застосовується багатфункціональний таблетований мийний засіб.</li> <li>• Пластмасові вироби, можливо, потрібно буде витерти рушником насухо.</li> <li>• Програма не має фази сушіння. Див. розділ «Огляд програм».</li> </ul>
На склянках та іншому посуді помітні смуги білуватого кольору або синюватий наліт.	<ul style="list-style-type: none"> <li>• Надто велика кількість ополіскувача. Зменште рівень ополіскувача.</li> <li>• Кількість мийного засобу, що надходить, звеліка.</li> </ul>
На склянках та іншому посуді наявні плями й сухі сліди води.	<ul style="list-style-type: none"> <li>• Недостатня кількість ополіскувача, що надходить. Збільште рівень ополіскувача.</li> <li>• Проблема може бути спричинена якістю ополіскувача.</li> </ul>
Усередині приладу є волога.	<ul style="list-style-type: none"> <li>• Це не є дефектом приладу. Вологе повітря конденсується на стінках приладу.</li> </ul>
Незвичайне утворення піни під час миття.	<ul style="list-style-type: none"> <li>• Користуйтеся мийними засобами для посудомийних машин.</li> <li>• Скористайтеся мийним засобом іншого виробника.</li> <li>• Не слід попередньо ополіскувати посуд під проточною водою, перш ніж ставити його в прилад.</li> </ul>
Сліди іржі на столових приборах.	<ul style="list-style-type: none"> <li>• У воді, що використовується для миття, занадто багато солі. Див. розділ «Пом'якшувач води».</li> <li>• Столові прибори зі срібла та нержавіючої сталі було розміщено разом. Ніколи не розташовуйте поруч срібні вироби та предмети з нержавіючої сталі.</li> </ul>
Після закінчення виконання програми в дозаторі залишаються сліди мийного засобу.	<ul style="list-style-type: none"> <li>• Таблетка мийного засобу застрягла в дозаторі, тому її не було повністю змито водою.</li> <li>• Мийний засіб у дозаторі не вимивається водою. Переконайтеся, що розпилувачі не засмічені, а також, що ніщо не заважає їм вільно обертатися.</li> <li>• Переконайтеся, що посуд у кошиках не заважає відкриватися кришці дозатора мийного засобу.</li> </ul>

Проблема	Можлива причина та вирішення
Запахи всередині приладу.	<ul style="list-style-type: none"> <li>• Див. розділ <b>«Чищення всередині»</b>.</li> <li>• Запустіть програму  із засобом для видалення накипу або засобом для очищення, призначеними для посудомийних машин.</li> </ul>
Вапняні відкладення на посуді, баку та внутрішній стороні дверцят.	<ul style="list-style-type: none"> <li>• Низький рівень вмісту солі, перевірте індикатор заповнення.</li> <li>• Кришка контейнера для солі закрита нещільно.</li> <li>• Жорстка водопровідна вода. Див. розділ <b>«Пом'якшувач води»</b>.</li> <li>• Використовуйте сіль і функцію регенерації води у пристрої для пом'якшення води навіть у разі застосування багатофункціонального таблетованого мийного засобу. Див. розділ <b>«Пом'якшувач води»</b>.</li> <li>• Запустіть програму  із засобом для видалення накипу, призначеним для посудомийних машин.</li> <li>• Якщо позбутися вапняних відкладень не вдається, слід очистити прилад за допомогою засобів для чищення, які спеціально призначені для цієї мети.</li> <li>• Спробуйте інший мийний засіб.</li> <li>• Зверніться до виробника мийного засобу.</li> </ul>
Посуд тьмяний, знебарвлений або надколотий.	<ul style="list-style-type: none"> <li>• Переконайтеся, що завантажуєте в прилад лише той посуд, який дозволено мити в посудомийній машині.</li> <li>• Завантажуйте та розвантажуйте кошик обережно. Див. буклет щодо завантаження кошиків.</li> <li>• Делікатні предмети кладіть у верхній кошик.</li> <li>• Активуйте опцію GlassCare для забезпечення особливого догляду за келихами й делікатними предметами.</li> </ul>



Див. розділи **«Перед першим користуванням»**, **«Щоденне користування»** або **«Поради та рекомендації»**, щоб дізнатися про інші можливі причини.

## 13. ТЕХНІЧНА ІНФОРМАЦІЯ

Габарити	Ширина/висота/глибина (мм)	446 / 850 / 615
----------	-------------------------------	-----------------





Підключення до електромережі <sup>1)</sup>	Напруга (В)	220 - 240
	Частота (Гц)	50
Тиск води	Мін./макс. бар (МПа)	0.5 (0.05) / 8 (0.8)
Подача води	Холодна вода або гаряча вода <sup>2)</sup>	макс. 60 °С
Місткість	Комплекти посуду	9
Споживання електроенергії	Режим «Залишити ввімкненим» (Вт)	5.0
	Режим «Вимкнено» (Вт)	0.50

<sup>1)</sup> Решта значень див. на таблиці з технічними даними.

<sup>2)</sup> Якщо гаряча вода нагрівається за допомогою альтернативного джерела енергії (наприклад, сонячних батарей), то використовуйте гарячу воду, щоб зменшити споживання електроенергії.

## 14. ОХОРОНА ДОВКІЛЛЯ

Здавайте на повторну переробку матеріали, позначені відповідним символом . Викидайте упаковку у відповідні контейнери для вторинної сировини. Допоможіть захистити навколишнє середовище та здоров'я інших людей і забезпечити вторинну переробку електричних і електронних

приладів. Не викидайте прилади, позначені відповідним символом , разом з іншим домашнім сміттям. Поверніть продукт до заводу із вторинної переробки у вашій місцевості або зверніться до місцевих муніципальних органів влади.





[www.electrolux.com/shop](http://www.electrolux.com/shop)



156801720-A-392020

